

Казенное общеобразовательное учреждение  
Ханты-Мансийского автономного округа - Югры  
«Няганская школа-интернат для обучающихся с ограниченными возможностями здоровья»

Утверждено:  
приказом от 30.08.2023 № 511

**РАБОЧАЯ ПРОГРАММА**

по учебному предмету

«Профильный труд» («Столярное дело») 7 класс

Вариант 1

(для обучающихся с расстройствами аутистического спектра с интеллектуальными нарушениями)

Мананников Виктор Владимирович,  
учитель трудового обучения

Нягань, 2023

### Пояснительная записка

Рабочая программа по учебному предмету «Профильный труд» («Столярное дело») составлена на основе Федеральной адаптированной основной общеобразовательной программы обучающихся с умственной отсталостью (интеллектуальными нарушениями) (далее ФАООП УО вариант 1), утвержденной приказом Министерства просвещения России от 24.11.2022г. № 1026

АООП УО (вариант 1) адресована обучающимся с РАС с легкой умственной отсталостью (интеллектуальными нарушениями) имеющими расстройство аутистического спектра с учетом реализации их особых образовательных потребностей, а также индивидуальных особенностей и возможностей.

Учебный предмет «Профильный труд» относится к предметной области «Технология» и является обязательной частью учебного плана.

Рабочая программа по учебному предмету «Профильный труд» в 7 классе в соответствии с учебным планом рассчитана на 34 учебные недели и составляет 204 часов в год (6 часов в неделю).

Федеральная адаптированная основная общеобразовательная программа определяет цель и задачи учебного предмета «Профильный труд».

**Цель обучения** – всестороннее развитие личности обучающихся с умственной отсталостью (интеллектуальными нарушениям) среднего возраста в процессе формирования их трудовой культуры.

#### **Задачи обучения:**

- развитие социально ценных качеств личности (потребности в труде, трудолюбия, уважения к людям труда, общественной активности);
- обучение обязательному общественно полезному, производительному труду; подготовка обучающихся к выполнению необходимых и доступных видов труда дома, в семье и по месту жительства;– расширение знаний о материальной культуре как продуктивной творческой предметно-преобразующей деятельности человека;
- расширение культурного кругозора, обогащение знаний о культурно-исторических традициях в мире вещей;
- расширение знаний о материалах и их свойствах, технологиях использования;
- ознакомление с ролью человека-труженика и его местом на современном производстве;
- ознакомление с массовыми рабочими профессиями, формирование устойчивых интересов к определенным видам труда, побуждение к сознательному выбору профессии и получение первоначальной профильной трудовой подготовки;
- формирование представлений о производстве, структуре производственного процесса, деятельности производственного предприятия, содержании и условиях труда по массовым профессиям, с которыми связаны профили трудового обучения в образовательной организации;
- ознакомление с условиями и содержанием обучения по различным профилям и испытание своих сил в процессе практических работ по одному из выбранных профилей в условиях школьных учебно-производственных мастерских в соответствии с физическими возможностями и состоянием здоровья обучающихся;
- формирование трудовых навыков и умений, технических, технологических, конструкторских и первоначальных экономических знаний, необходимых для участия в общественно полезном, производительном труде;
- формирование знаний об организации труда и рабочего места, планировании трудовой деятельности;– иметь представления о принципах действия, общем устройстве верстака, столярного угольника, столярной ножовки, рашпиля, драчевого напильника, шлифовальной шкурки, электровыжигателя, ручной дрели, коловорота, шила, рубанка, лучковой пилы, лобзика, сверлильного станка, долота, стамески, киянки, рейсмуса, фуганка, морилки, анилиновых красителей, лака, штангенциркуля, фальцгобеля, зензубеля;

- владеть базовыми умениями, позволяющими понимать распространенные производственные технологические процессы;
- читать (с помощью учителя) технологическую карту, чертеж, используемые в процессе изготовления изделия;
- участвовать (под руководством учителя) в совместной работе в группе;
- соблюдать в процессе выполнения трудовых заданий порядок и аккуратность.

**Рабочая программа по учебному предмету «Профильный труд» («Столярное дело») в 7 классе определяет следующие задачи:**

- формирование знаний о санитарно-гигиенических требованиях к рабочим местам; оборудовании рабочих мест и правил работы за ними;
- формирование знаний о пиломатериалах: виды, использование, названия;
- формирование знаний о дереве: основные части;
- формирование знаний о правилах техники безопасности при работе столярной ножовкой, рашпилем, драчевым напильником, шлифовальной шкуркой, электровыжигателем, дрелью, шилом, рубанком, лучковой пилой, лобзиком, рейсмусом, на сверлильном станке, долотом, стамеской, киянкой, фуганком, морилкой, анилиновыми красителями, лаком, штангенциркулем, фальцгобелем, зензубелем;
- формирование знаний о техническом рисунке, эскизе и чертеже; назначение, выполнение простейших чертежей, обозначение размеров;
- формирование знаний об устройстве и применении инструментов и приспособлений: верстака, столярного угольника, столярной ножовки, рашпиля, драчевого напильника, шлифовальной шкурки, электровыжигателя, ручной дрели, коловорота, шила, рубанка, лучковой пилы, лобзика, рейсмуса, сверлильного станка, долота, стамески, киянки, фуганка, морилки, анилиновых красителей, лака, штангенциркуля, фальцгобеля, зензубеля;
- формирование умений работать столярной ножовкой, рубанком, раззенковкой, буравчиком, ручной дрелью, коловоротом, настольным сверлильным станком, лучковой пилой, стамеской, рашпилем, драчевым напильником, шлифовальной шкуркой, электровыжигателем, шилом, лобзиком, рейсмусом, долотом, стамеской, киянкой, фуганком, морилкой, анилиновыми красителями, лаком, штангенциркулем, фальцгобелем, зензубелем;
- формирование знаний о резьбе по дереву: назначение, древесина, инструменты (косяк, нож), виды, правила безопасной работы;
- формирование умений резьбы по дереву, составления простейшего геометрического орнамента;
- формирование умений читать простейшие чертежи;
- формирование умений делать разметку столярным угольником и линейкой, рейсмусом;
- формирование знаний о видах абразивных материалов, брусках для заточки и правки стамески и долота, способах определения качества заточки, правил ТБ при затачивании;
- формирование умений выполнять соединение врезкой, угловое концевое соединение вполдерева, УК-1, УС-3, УК-4, УК-2, УЯ-1, УЯ-2.

**Планируемые результаты освоения рабочей программы по учебному предмету «Профильный труд» в 7 классе**

**Личностные результаты:**

- овладение трудовыми навыками, используемыми в повседневной жизни;
- владение навыками коммуникации и принятыми нормами социального взаимодействия, использование доступных информационных технологий для коммуникации;

формирование навыков сотрудничества с взрослыми и сверстниками на уроках профильного труда;  
воспитание эстетических потребностей, ценностей и чувств;  
формирование установки на бережное отношение к материальным ценностям.

### **Уровни достижения предметных результатов по учебному предмету «Профильный труд» в 7 классе**

#### **Минимальный уровень:**

- знать правила техники безопасности;
- понимать значимость организации школьного рабочего места, обеспечивающего внутреннюю дисциплину;
- знать названия некоторых материалов изделий, которые из них изготавливаются и применяются в быту;
- иметь представления об основных свойствах используемых материалов;
- знать правила хранения материалов и санитарно-гигиенических требований при работе с производственными материалами;
- уметь отобрать (с помощью учителя) материалы и инструменты, необходимые для работы;
- иметь представления о принципах действия, общем устройстве верстака, столярного угольника, столярной ножовки, рашпиля, драчевого напильника, шлифовальной шкурки, электровыжигателя, ручной дрели, колесорота, шила, рубанка, лучковой пилы, лобзика, сверлильного станка, долота, стамески, киянки, рейсмуса, фуганка, морилки, анилиновых красителей, лака, штангенциркуля, фальцгобеля, зензубеля;
- владеть базовыми умениями, позволяющими понимать распространенные производственные технологические процессы;
- читать (с помощью учителя) технологическую карту, чертеж, используемые в процессе изготовления изделия;
- участвовать (под руководством учителя) в совместной работе в группе;
- соблюдать в процессе выполнения трудовых заданий порядок и аккуратность.

#### **Достаточный уровень:**

- знать правила техники безопасности и соблюдать их;
- понимать значимость организации школьного рабочего места, обеспечивающего внутреннюю дисциплину и умение организовывать своё рабочее место;
- производить самостоятельный отбор материала и инструментов, необходимых для работы;
- определять возможности различных материалов, осуществлять их целенаправленный выбор (с помощью учителя) в соответствии с их физическими, декоративно-художественными и конструктивными свойствами в зависимости от задач предметно-практической деятельности;
- экономно расходовать материалы;
- планировать предстоящую практическую работу;
- знать оптимальные и доступные технологические приемы ручной и машинной обработки столярных материалов в зависимости от их свойств и поставленных целей;
- осуществлять текущий самоконтроль выполняемых практических действий и корректировку хода практической работы;
- уметь определять виды пиломатериалов, знать их свойства;
- понимать общественную значимость своего труда, своих достижений в области трудовой деятельности.

Оценка предметных результатов осуществляется по итогам индивидуального и фронтального опроса обучающихся, выполнения самостоятельных работ (по темам уроков), контрольных работ (входных, текущих, промежуточных и итоговых) и тестовых заданий. При оценке предметных результатов учитывается уровень самостоятельности обучающегося и особенности его развития.

### **Система оценки достижения обучающимися с умственной отсталостью планируемых результатов освоения рабочей программы по учебному предмету «Профильный труд» («Столярное дело») в 7 классе**

Оценка личностных результатов предполагает, прежде всего, оценку продвижения обучающегося в овладении социальными (жизненными) компетенциями, может быть представлена в условных единицах:

#### **Устный ответ**

##### **Оценка «5» ставится, если:**

- теоретический материал усвоен в полном объёме;
- изложен без существенных ошибок с применением профессиональной терминологии.

##### **Оценка «4» ставится, если:**

- в усвоении теоретического материала допущены незначительные ошибки,
- материал изложен неточно,
- применялись дополнительные наводящие вопросы.

##### **Оценка «3» ставится, если:**

- в усвоении теоретического материала имеются существенные пробелы,
- ответ не самостоятельный,
- дополнительные наводящие вопросы.

##### **Оценка «2» не ставится.**

#### **Критерии оценки предметных результатов.**

##### **Практическая работа**

##### **Оценка «5» ставится если:**

- качество выполненной работы полностью соответствует технологическим требованиям
- работа выполнена самостоятельно.

##### **Оценка «4» ставится если:**

- к качеству выполненной работы имеются замечания;
- качество частично не соответствует технологическим требованиям;
- работа выполнена самостоятельно.

##### **Оценка «3» ставится если:**

- качество выполненной работы не соответствует технологическим требованиям;

– работа выполнена с помощью учителя.

**Оценка «2» не ставится.**

**Контроль и учет предметных результатов достижений обучающихся по учебному предмету  
«Профильный труд» («Столярное дело») в 7 классе**

№ урока	Вид контроля Тематический контроль – контрольные тесты в течение года	Дата	
		план	факт
16	Входная контрольная работа	18.09	
45	Контрольный тест: «Геометрическая резьба по дереву»	20.10	
87	Контрольный тест: «Угловое концевое соединение на шип с полупотемком несквозной УК-4»	18.12	
125	Контрольный тест: «Обработка деталей из древесины твердых пород»	12.02	
147	Контрольный тест: «Круглые лесоматериалы»	15.03	
180	Контрольный тест: «Выполнение криволинейного отверстия и выемки. Обработка криволинейной кромки. Изготовление ручки для ножовки»	3.05	
170	Итоговая контрольная работа.	19.04	

Оценочные материалы по «Профильному труду» («Столярное дело») представлены в *Приложении 1*.

## **2 .Содержание обучения**

Общая характеристика учебного предмета с учетом особенностей его освоения обучающимися.

Обучение профильному труду в 7 классе носит практическую направленность и тесно связано с другими учебными предметами, жизнью, готовит обучающихся к овладению профессионально-трудовыми знаниями и навыками.

В 7 классе обучающиеся:

продолжают изучение основных древесных пород деревьев (цвет, текстура, влажность, прочность);

учатся подбирать древесину для изготовления столярных изделий;

знакомятся с основными разметочными и столярными инструментами;

продолжают изучать правила техники безопасности при работе столярным инструментом;

знакомятся с некоторыми способами декоративной отделки столярных изделий,

изучают способы хранения и сушки древесины;

изучают устройство токарного станка по дереву и правилами работы на нём;

учатся угловому соединению деталей на шип с полупотёмкой не сквозной (УК 4);

угловому концевому соединению на ус со вставным плоским шипом сквозным (УК 2);

угловому ящичному соединению (УЯ 1, УЯ 2);

знакомятся со способами непрозрачной отделки столярного изделия.

Распределение учебного материала осуществляется концентрически, что позволяет обеспечить постепенный переход от исключительно практического изучения профильного труда к практико-теоретическому изучению, с обязательным учётом значимости усваиваемых знаний и умений формирования жизненных компетенций.

Программа по профильному труду включает теоретические и практические занятия. При составлении программы учтены принципы повторяемости пройденного материала и постепенного ввода нового.

Преподавание профильного труда базируется на знаниях, получаемых обучающимися на уроках математики, естествознания, истории и других предметов. Данная программа предусматривает обязательное обсуждение характеристик изделия, продумывание плана предстоящей работы, оценку сделанного. Большое внимание уделяется технике безопасности.

#### Содержание разделов

№	Название темы	Кол-во часов	Контрольные работы, тесты
1.	Фугование	16	1
2.	Хранение и сушка древесины	7	
3.	Геометрическая резьба по дереву	22	1
4.	Угловое концевое соединение на шип сполупотемком несквозной УК-4	42	1
5.	Непрозрачная отделка столярного изделия	7	
6.	Токарные работы	14	
7.	Обработка деталей из древесины твердых пород	17	1
8.	Угловое концевое соединение на ус со вставным плоским шипом сквозным УК-2. Изготовление рамки	15	
9.	Круглые лесоматериалы	7	1
10.	Угловые ящичные соединения УЯ-1 и УЯ-2	15	
11.	Свойства древесины	4	
12.	Выполнение криволинейного отверстия и выемки. Обработка криволинейной кромки. Изготовление ручки для ножовки	14	1
13.	Практическое повторение	24	1

	<b>Итого</b>	<b>204</b>	<b>7</b>
--	--------------	------------	----------

### Содержание учебного предмета «столярное дело», 7 класс

№	Наименование раздела	Краткая характеристика содержания раздела
1.	фугование	Фугование: назначение операции и инструменты для ее выполнения. Подготовка полуфуганка к работе. Правила безопасной работы с полуфуганком. Приемы работы полуфуганком. Знакомство с изделием (подкладная доска). Последовательность изготовления изделия. Заготовка делянок. Фугование кромок делянок. Склеивание щита в приспособлении. Строгание лицевой пласта щита. Строгание лицевой кромки щита. Разметка длины щита и отпиливание припуска. Торцевание кромок и скругление углов.
2.	Хранение и сушка древесины	Способы хранения древесины. Естественная и камерная сушка древесины. Хранение древесины.
3.	Геометрическая резьба по дереву	Резьба по дереву. Геометрический орнамент для резьбы по дереву. Нанесение рисунка. Выполнение геометрической резьбы (на отходах материалов). Разметка геометрического орнамента на поверхности разделочной доски. Вырезание узора. Отделка изделий.
4.	Угловое концевое соединение на шип с полупотемком несквозной УК-4	Шероховатость обработанной поверхности. Шерхебель: назначение, устройство. Последовательность строгания шерхебелем. Угловое концевое соединение УК-4. Последовательность изготовления соединения УК-4. Изготовление образца соединения УК-4 (из отходов материалов). Знакомство с изделием (подставка для цветов). Последовательность изготовления изделия. Разметка глухого гнезда. Долбление глухого гнезда. Разметка шипа. Выполнение шипа с полупотемком. Сборка изделия без клея. Сборка изделия на клею. Разметка и отпиливание бруска для изделия. Разметка центров отверстий. Сверление несквозных отверстий. Зачистка поверхности подставки. Отделка изделия. Оценка качества готового изделия.
5.	Непрозрачная отделка столярного изделия	Отделка изделия красками. Способы нанесения краски. Подготовка поверхности к окраске. Окраска изделия.
6.	Токарные работы	Токарный станок по дереву: устройство и назначение. Токарные резцы. Назначение и применение кронциркуля (штангенциркуля). Работа на токарном станке. Изготовление игрушек.
7.	Обработка деталей из древесины твердых пород	Твердые породы древесины. Особенности обработки деталей из древесины твердых пород. Знакомство с изделием (ручка для молотка, стамески или долота).



		Последовательность изготовления изделия. Подбор материала и черновая обработка заготовки. Стругание заготовки. Придание заготовке овального сечения. Отпиливание припуска по длине. Обработка торца ручки. Отделка ручки. Насадка молотка на ручку.
8.	Угловое концевое соединение на ус с плоским вставным сквозным шипом УК-2	Знакомство с изделием (рамка для портрета). Последовательность изготовления изделия. Инструмент для строгания профильной поверхности. Изготовление бруска с профильной поверхностью. Устройство и назначение зензубеля и фальцгобеля. Приемы работы зензубелем и фальцгобелем. Выполнение фальца на заготовках для рамки. Угловое концевое соединение на ус со вставным плоским шипом сквозным УК-2. Изготовление соединения УК-2 (из отходов материалов). Сборка изделия (рамка для портрета). Соединение деталей рамки угловым концевым соединением УК-2. Отделка изделия.
9.	Круглые лесоматериалы	Круглые лесоматериалы. Защита древесины от гниения. Способы распиловки бревен. Отделка изделия шлифовкой. Отделка изделия лакированием. Контрольная работа «Соединение деталей с помощью шурупов».
10.	Угловые ящичные соединения УЯ-1, УЯ-2	Изготовление углового ящичного соединения УЯ-2. Знакомство с изделием (ящик). Последовательность изготовления изделия. Стругание и торцевание заготовок. Разметка шипов и проушин. Запиливание и долбление проушин. Выполнение шипов. Вырубка паза. Изготовление дна ящика. Сборка изделия. Отделка изделия.
11.	Свойства древесины	Физические свойства древесины. Определение влажности древесины весовым методом. Механические свойства древесины. Изучение механических свойств древесины. Технологические свойства древесины.
12.	Выполнение криволинейного отверстия и выемки	Обработка криволинейной кромки. Криволинейное пиление. Типы сверл. Изображение отверстий на чертеже. Разметка центров отверстий для высверливания по контуру. Выполнение отверстий разной формы и вида. Знакомство с изделием (ручка для ножовки). Изготовление ручки для ножовки.
13.	Практическое повторение	Изготовление и украшение разделочной доски. Изготовление табурета.

### Календарно-тематическое планирование, 7 класс

№	Тема предмета	Кол-во часов	Дата проведения	Программное содержание	Дифференциация видов деятельности обучающихся	
					Минимальный уровень	Достаточный уровень
				<b>Фугование-16 часов</b>		
1-2	Вводное занятие. Вводный инструктаж по технике безопасности	2	1.09-2ч	Знакомство с задачами обучения в 7 классе, с планом работы на год. Продолжение формирования представлений о профессии столяр. Повторение правила техники безопасности. Умение организовать рабочее место	Повторяют правила поведения в мастерской, умеют организовать рабочее место с помощью учителя	Знакомятся с задачами обучения в 7 классе, с планом работы на год. Расширяют представление о профессии столяр. Организуют рабочее место
3-6	Фугование	4	1.09 4.09-3ч	Знакомство с фугованием: назначение, сравнение со строганием рубанком, приемы работы. Знакомство с правилами безопасной работы при фуговании	Знакомятся с фугованием: назначение, сравнение со строганием рубанком, приемы работы. Знакомятся с правилами безопасной работы при фуговании	Знакомятся с фугованием: назначение, сравнение со строганием рубанком, приемы работы. Знакомятся с правилами безопасной работы при фуговании
7-10	Инструменты для фугования	4	8.09-3ч 11.09	Знакомство с устройством фуганка и полуфуганка. Знакомство с двойным ножом: назначение, требование к заточке. Разборка и сборка полуфуганка. Подготовка полуфуганка к работе	Знакомятся с устройством фуганка и полуфуганка. Разбирают и собирают полуфуганок с помощью учителя. Готовят полуфуганок к работе с помощью учителя	Знакомятся с устройством фуганка и полуфуганка. Знакомятся с двойным ножом: назначение, требование к заточке. Разбирают и собирают полуфуганок.
11-	Фугование деталей	5	11.09-2ч	Знакомство с техническими	Знакомятся с техническими	Знакомятся с техническими

15	щитового изделия		15.09-3ч	требованиями к точности выполнения деталей щитового изделия. Фугование кромок делянок	требованиями к точности выполнения деталей щитового изделия. Фугуют кромки делянок с помощью учителя	требованиями к точности выполнения деталей щитового изделия. Фугуют кромки делянок
16	Фугование деталей щитового изделия	1	18.09	Знакомство с техническими требованиями к точности выполнения деталей щитового изделия. Фугование кромок делянок	Знакомятся с техническими требованиями к точности выполнения деталей щитового изделия. Фугуют кромки делянок с помощью учителя. <b>Выполняют входную контрольную работу.</b>	Знакомятся с техническими требованиями к точности выполнения деталей щитового изделия. Фугуют кромки делянок. <b>Выполняют входную контрольную работу.</b>
<b>Хранение и сушка древесины-7 часов</b>						
17-19	Хранение и сушка древесины	3	18.09-2ч 22.09	Знакомство со значением правильного хранения материала. Знакомство со способами хранения древесины. Знакомство с естественной и камерной сушкой	Знакомятся со значением правильного хранения материала. Знакомятся с естественной и камерной сушкой	Знакомятся со значением правильного хранения материала. Знакомятся со способами хранения древесины. Знакомятся с естественной и камерной сушкой
20-23	Складирование пиломатериалов	4	22.09-2ч 25.09-2ч	Знакомство с видами брака при сушке. Знакомство с правилами безопасности при укладывании материала в штабель и при его разборке. Укладывание материала в штабель	Знакомятся с видами брака при сушке. Выполняют правила безопасности при укладывании материала в штабель и при его разборке. Укладывают материал в штабель	Знакомятся с видами брака при сушке. Выполняют правила безопасности при укладывании материала в штабель и при его разборке. Укладывают материал в штабель
<b>Геометрическая резьба по дереву-22 часов</b>						
24	Резьба по дереву	1	25.09	Повторение резьба по дереву: назначение, древесина, инструменты	Повторяют резьбу по дереву: назначение, древесина, инструменты	Повторяют резьбу по дереву: назначение, древесина, инструменты

				(косяк, нож), виды, правила безопасной работы	(косяк, нож), виды, правила безопасной работы	(косяк, нож), виды, правила безопасной работы
25	Геометрический орнамент	1	29.09	Повторение видов орнаментов, последовательность действий при вырезании треугольников. Составление геометрических рисунков в тетради	Повторяют виды орнаментов, последовательность действий при вырезании треугольников. Составляют геометрические рисунки в тетради с помощью учителя	Повторяют виды орнаментов, последовательность действий при вырезании треугольников. Составляют геометрические рисунки в тетради
26-27	Нанесение рисунка на поверхность изделия	2	29.09-2ч	Повторение правил нанесения геометрического рисунка на поверхность оструганной заготовки. Повторение приемов составления геометрических узоров. Нанесение геометрического рисунка на поверхность заготовки	Повторяют правила нанесения геометрического рисунка на поверхность оструганной заготовки.  Наносят геометрический рисунок на поверхность заготовки с помощью учителя	Повторяют правила нанесения геометрического рисунка на поверхность оструганной заготовки. Повторяют приемы составления геометрических узоров. Наносят геометрический рисунок на поверхность заготовки
28-30	Вырезание геометрического орнамента	3	2.10-3ч	Вырезание геометрического орнамента ножом или косяком. Повторение правил техники безопасности при резьбе.	Вырезают геометрический орнамент ножом или косяком. Повторяют правила техники безопасности при резьбе.	Вырезают геометрический орнамент ножом или косяком. Повторяют правила техники безопасности при резьбе.
31-32	Планирование работы. Технический рисунок разделочных досок	2	6.10-2ч	Повторение правил построения чертежа и технического рисунка разделочных досок. Составление плана изготовления разделочных досок в коллективной	Составляют план изготовления разделочных досок в коллективной беседе. Подбирают и готовят материал с помощью учителя	Повторяют правила построения чертежа и технического рисунка разделочных досок. Составляют план изготовления разделочных досок в коллективной

				беседе. Подбор и подготовка материала		беседе. Подбирают и готовят материал
33	Планирование работы. Технический рисунок разделочных досок	1	6.10	Повторение правил построения чертежа и технического рисунка разделочных досок. Составление плана изготовления разделочных досок в коллективной беседе. Подбор и подготовка материала	Составляют план изготовления разделочных досок в коллективной беседе. Подбирают и готовят материал с помощью учителя	Повторяют правила построения чертежа и технического рисунка разделочных досок. Составляют план изготовления разделочных досок в коллективной беседе. Подбирают и готовят материал
34-36	Выстругивание заготовок подставки по заданным размерам	3	9.10-3ч	Повторение правил подготовки рубанка и шерхебеля к работе. Стругание заготовок по заданным размерам. Повторение размеров припусков на обработку. Выпиливание заготовок по заданным размерам. Повторение правил применения шлифовальной шкурки. Шлифование заготовок	Строгают заготовки по заданным размерам с помощью учителя. Повторяют размеры припусков на обработку. Выпиливают заготовки по заданным размерам. Шлифуют заготовки с помощью учителя	Повторяют правила подготовки рубанка и шерхебеля к работе. Стругают заготовки по заданным размерам. Повторяют размеры припусков на обработку. Выпиливают заготовки по заданным размерам. Повторяют правила применения шлифовальной шкурки. Шлифуют заготовки
37-44	Вырезание геометрического орнамента	8	13.10-3ч 16.10-3ч 20.10-2ч	Вырезание геометрического орнамента ножом или косяком. Повторение правил техники безопасности при резьбе.	Вырезают геометрический орнамент ножом или косяком.	Вырезают геометрический орнамент ножом или косяком. Повторяют правила техники безопасности при резьбе.
45	Вырезание геометрического	1	20.10	Вырезание геометрического	Вырезают геометрический орнамент ножом или	Вырезают геометрический орнамент ножом или

	орнамента.			орнамента ножом или косяком. Повторение правил техники безопасности при резьбе.	косяком. <b>Выполняют тест по теме: Геометрическая резьба по дереву.</b>	косяком. Повторяют правила техники безопасности при резьбе. <b>Выполняют тест по теме: Геометрическая резьба по дереву.</b>
<b>Угловое концевое соединение на шип с полупотемком несквозной УК-4- 42 часа</b>						
46-47	Понятие шероховатость обработанной поверхности детали	2	23.10-2ч	Знакомство с понятием шероховатости обработанной детали: виды, причины, устранение. Обработка детали для снижения шероховатости	Знакомятся с понятием шероховатости обработанной детали: виды, причины, устранение. Обрабатывают детали для снижения шероховатости с помощью учителя	Знакомятся с понятием шероховатости обработанной детали: виды, причины, устранение. Обрабатывают детали для снижения шероховатости
48	Шерхебель	1	23.10	Знакомство с шерхебелем: назначение, устройство, особенности заточки ножа, правила безопасной работы. Знакомство с последовательностью строгания шерхебелем и рубанком. Строгание шерхебелем и рубанком	Знакомятся с шерхебелем: назначение, устройство, правила безопасной работы. Знакомятся с последовательностью строгания шерхебелем и рубанком. Строгают шерхебелем и рубанком с помощью учителя	Знакомятся с шерхебелем: назначение, устройство, особенности заточки ножа, правила безопасной работы. Знакомятся с последовательностью строгания шерхебелем и рубанком. Строгают шерхебелем и рубанком
49-50	Шиповая пила	2	27.10-2ч	Знакомство с зависимость чистоты пропила от величины и развода зуба пильного полотна. Знакомство с шириной пропила. Пиление шиповой пилой.	Знакомятся с зависимость чистоты пропила от величины и развода зуба пильного полотна. Пилят шиповой пилой. Определяют ширину пропила с помощью учителя	Знакомятся с зависимость чистоты пропила от величины и развода зуба пильного полотна. Знакомятся с шириной пропила. Пилят шиповой пилой.

				Определение ширины пропила		Определяют ширину пропила
51-53	Соединение УК-4	3	27.10 10.11-2ч	Знакомство с соединением УК- 4: применение, конструктивные особенности. Знакомство с чертежом деталей прямоугольных проекциях: главный вид, вид сверху, вид слева. Анализ чертежа соединения. Черчение соединения УК-4 в тетради	Знакомятся с соединением УК-4: применение, конструктивные особенности. Знакомятся с чертежом детали в прямоугольных проекциях: главный вид, вид сверху, вид слева. Чертят соединения УК-4 в тетради с помощью учителя	Знакомятся с соединением УК-4: применение, конструктивные особенности. Знакомятся с чертежом деталей прямоугольных проекциях: главный вид, вид сверху, вид слева. Анализируют чертеж соединения. Чертят соединения УК-4 в тетради
54-58	Выполнение соединения УК-4	5	10.11 13.11-3ч 17.11	Знакомство с последовательностью соединения УК-4. Разметка соединения УК-4. Долбление глухого гнезда. Изготовление шипа. Спиливание шипа на полупотемок. Сборка соединения на клей	Знакомятся с последовательностью соединения УК-4. Размечают соединение УК-4 с помощью учителя. Долбят глухое гнездо. Изготавливают шип. Спиливают шип на полупотемок. Собирают соединение наклеив с помощью учителя	Знакомятся с последовательностью соединения УК-4. Размечают соединение УК-4. Долбят глухое гнездо. Изготавливают шип. Спиливают шип на полупотемок. Собирают соединение на клей
59-60	Планирование работы. Технический рисунок табуретки	2	17.11-2ч	Повторение правил построения чертежа и технического рисунка табуретки. Составление плана изготовления табуретки в коллективной беседе. Подбор и подготовка материала	Составляют план изготовления табуретки в коллективной беседе. Подбирают и готовят материал с помощью учителя	Повторяют правила построения чертежа и технического рисунка табуретки. Составляют план изготовления табуретки в коллективной беседе. Подбирают и готовят материал

61-65	Выстругивание заготовок табуретки по заданным размерам	5	20.11-3ч 24.11-2ч	Повторение правил подготовки рубанка и шерхебеля к работе. Стругание заготовок по заданным размерам. Повторение размеров припусков на обработку. Выпиливание заготовок по заданным размерам. Повторение правил применения шлифовальной шкурки. Шлифование заготовок	Стругают заготовки по заданным размерам с помощью учителя. Выпиливают заготовки по заданным размерам с помощью учителя. Повторяют правила применения шлифовальной шкурки. Шлифуют заготовки	Повторяют правила подготовки рубанка и шерхебеля к работе. Стругают заготовки по заданным размерам. Повторяют размеры припусков на обработку. Выпиливают заготовки по заданным размерам. Повторяют правила применения шлифовальной шкурки. Шлифуют заготовки
66-72	Выполнение соединения УК-4 на ножках, проножках и царгах табуретки	7	24.11 27.11-3ч 1.12-3ч	Повторение последовательности соединения УК-4. Разметка соединения УК-4. Долбление глухих гнезд. Изготовление шипов. Спиливание шипов на полупотемок. Сборка соединения	Повторяют последовательность соединения УК-4. Размечают соединения УК-4 с помощью учителя. Долбят глухие гнезда. Изготавливают шипы. Спиливают шипы на полупотемок.	Повторяют последовательность соединения УК-4. Размечают соединения УК-4. Долбят глухие гнезда. Изготавливают шипы. Спиливают шипы на полупотемок. Собирают соединения
73-77	Обработка ножек	5	4.12-3ч 8.12-2ч	Разметка и стругание ножек с нижней, внутренней сторон	Размечают и выстругивают ножки с нижней, внутренней сторон с помощью учителя	Размечают и выстругивают ножки с нижней, внутренней сторон
78-80	Сборка корпуса табуретки	3	8.12 11.12-2ч	Знакомство с особенностями сборки корпуса табуретки. Сборка корпуса табуретки со строгим соблюдением контроля прямоугольности	Собирают корпус табуретки со строгим соблюдением контроля прямоугольности с помощью учителя	Знакомятся с особенностями сборки корпуса табуретки. Собирают корпус табуретки со строгим соблюдением контроля прямоугольности
81-84	Изготовление крышки табуретки	4	11.12 15.12-3ч	Знакомство с техническими требованиями к точности выполнения крышки табуретки. Склеивание щита	Знакомятся с техническими требованиями к точности выполнения крышки табуретки.	Знакомятся с техническими требованиями к точности выполнения крышки табуретки.



				в приспособлении. Строгание лицевой пласти щита	Склеивают щит в приспособлении с помощью учителя. Строгают лицевую пластъ щита с помощью учителя	Склеивают щит в приспособлении. Строгают лицевую пластъ щита
85-86	Сборка изделия. Окончательная отделка изделия	2	18.12-2ч	Знакомство с особенностями сборки табуретки. Повторение правил отделки изделия шлифовальной шкуркой. Отделка изделия наждачной бумагой. Повторение правил техники безопасности при работе с лаком. Отделка лаком. Анализ выполненной работы	Повторяют правилаотделки изделия шлифовальной шкуркой. Отделявают изделия наждачной бумагой с помощью учителя. Повторяют правила техники безопасности приработе с лаком. Отделявают лаком	Знакомятся с особенностями сборки табуретки. Повторяют правила отделки изделия шлифовальной шкуркой. Отделявают изделия наждачной бумагой. Повторяют правила техники безопасности при работе с лаком. Отделявают лаком.
87	Сборка изделия. Окончательная отделка изделия	1	18.12	Знакомство с особенностями сборки табуретки. Повторение правил отделки изделия шлифовальной шкуркой. Отделка изделия наждачной бумагой. Повторение правил техники безопасности при работе с лаком. Отделка лаком. Анализ выполненной работы	Повторяют правилаотделки изделия шлифовальной шкуркой. Отделявают изделия наждачной бумагой с помощью учителя. Повторяют правила техники безопасности приработе с лаком. Отделявают лаком <b>Выполняют тест по теме: Угловое концевое соединение на шип с полупотемком несквозной УК-4.</b>	Знакомятся с особенностями сборки табуретки. Повторяют правила отделки изделия шлифовальной шкуркой. Отделявают изделия наждачной бумагой. Повторяют правила техники безопасности при работе с лаком. Отделявают лаком. <b>Выполняют тест по теме: Угловое концевое соединение на шип с полупотемком несквозной УК-4.</b>

**Непрозрачная отделка столярного изделия-7часов**

<b>Непрозрачная отделка столярного изделия-7часов</b>							
88-91	Отделка столярного изделия	4	22.12-3ч 25.12	Знакомство с назначением непрозрачной отделки. Знакомство с отделкой клеевой, масляной и эмалевой красками. Знакомство с основными свойствами этих красок. Отделка учебного бруска непрозрачной отделкой	Знакомятся с назначением непрозрачной отделки. Знакомятся с отделкой клеевой, масляной и эмалевой красками. Отделывают учебный брусок непрозрачной отделкой с помощью учителя	Знакомятся с назначением непрозрачной отделки. Знакомятся с отделкой клеевой, масляной и эмалевой красками. Знакомятся с основными свойствами этих красок. Отделывают учебный брусок непрозрачной отделкой	
92-94	Шпатлевка	3	25.12-2ч 29.12	Знакомство со шпатлеванием углублений, трещин, торцов. Знакомство с сушкой и зачисткой шлифовальной шкуркой. Знакомство с отделкой олифой. Повторение правила безопасной работы при окраске. Шпатлевание углублений, трещин, торцов.	Знакомятся со шпатлеванием углублений, трещин, торцов. Знакомятся с сушкой и зачисткой шлифовальной шкуркой. Повторяют правила безопасной работы при окраске. Шпатлюют углубления, трещины, торцы с помощью учителя	Знакомятся со шпатлеванием углублений, трещин, торцов. Знакомятся с сушкой и зачисткой шлифовальной шкуркой. Знакомятся с отделкой олифой. Повторяют правила безопасной работы при окраске. Шпатлюют углубления, трещины, торцы	
<b>. Токарные работы-14часов</b>							
95-98	Токарный станок по дереву	4	29.12-2ч 12.01-2ч	Знакомство с токарным станком: устройство основных частей, название и назначение, правила безопасной работы. Показ и название основных деталей токарного станка	Знакомятся с токарным станком: устройство основных частей, название и назначение, правила безопасной работы. Показывают и называют основные детали токарного станка	Знакомятся с токарным станком: устройство основных частей, название и назначение, правила безопасной работы. Показывают и называют основные детали токарного станка	
99-	Токарные резцы	3	12.01	Знакомство с устройством,	Знакомятся с устройством,	Знакомятся с устройством,	

101	для черновой обточки и чистового точения		15.01-2ч	применением, правилами безопасного обращения токарных резцов. Организация рабочего места. Предварительная обработка заготовки	применением, правилами безопасного обращения токарных резцов. Организуют рабочее место. Предварительно обрабатывают заготовки с помощью учителя	применением, правилами безопасного обращения токарных резцов. Организуют рабочее место. Предварительно обрабатывают заготовки
102-105	Кронциркуль (штангенциркуль)	4	15.01 19.01-3ч	Знакомство с кронциркулем: назначение, применение. Крепление заготовки в центрах в заколотку. Определение диаметра круглых деталей штангенциркулем и запись в тетради	Знакомятся с кронциркулем: назначение, применение. Крепят заготовки в центрах и в заколотку. Определяют диаметр круглых деталей штангенциркулем с помощью учителя и записывают в тетради	Знакомятся с кронциркулем: назначение, применение. Крепят заготовки в центрах и в заколотку. Определяют диаметр круглых деталей штангенциркулем и записывают в тетради
106-108	Работа на токарном станке	3	22.01-3ч	Знакомство с основными правилами электробезопасности. Черновая и чистовая обработка цилиндра. Шлифование шкуркой в прихвате. Отрезание изделия резцом	Знакомятся с основными правилами электробезопасности. Производят черновую и чистовую обработку цилиндра. Шлифуют шкуркой в прихвате. Отрезают изделие резцом с помощью учителя	Знакомятся с основными правилами электробезопасности. Производят черновую и чистовую обработку цилиндра. Шлифуют шкуркой в прихвате. Отрезают изделие резцом
<b>Обработка деталей из древесины твердых пород. Изготовление ручки для молотка-17 часов</b>						
109-110	Лиственные твердые породы дерева	2	26.01-2ч	Повторение видов лиственных и хвойных пород древесины. Повторение видов твердых лиственных пород: береза,	Повторяют виды лиственных и хвойных пород древесины. Повторяют виды твердых лиственных пород: береза, дуб, бук, рябина, вяз, клен,	Повторяют виды лиственных и хвойных пород древесины. Повторяют виды твердых лиственных пород: береза,

				дуб, бук, рябина, вяз, клен, ясень. Определение вида древесины по листьям	ясень. Определяют вид древесины по листьям с помощью учителя	дуб, бук, рябина, вяз, клен, ясень. Определяют вид древесины по листьям
111-113	Технические характеристики каждой породы	3	26.01 29.01-2ч	Знакомство с техническими характеристиками каждой породы: твердость, прочность, обрабатываемость режущим инструментом. Определение вида породы древесины по цвету, текстуре	Знакомятся с техническими характеристиками каждой породы: твердость, прочность обрабатываемость режущим инструментом. Определяют вид породы древесины по цвету, текстуре с помощью учителя	Знакомятся с техническими характеристиками каждой породы: твердость, прочность, обрабатываемость режущим инструментом. Определяют вид породы древесины по цвету, текстуре
114-118	Резец столярного инструмента.	5	29.01 2.02-3ч 5.02	Повторение видов резцов столярных инструментов. Знакомство с видами стали (качество). Знакомство с углом заточки резцов столярных инструментов. Заточка столярных инструментов	Повторяют виды резцов столярных инструментов. Знакомятся с углом заточки резцов столярных инструментов. Затачивают столярные инструменты с помощью учителя	Повторяют виды резцов столярных инструментов. Знакомятся с видами стали (качество). Знакомятся с углом заточки резцов столярных инструментов. Затачивают столярные инструменты
119-120	Планирование работы. Технический рисунок ручки для молотка	2	5.02-2ч	Знакомство с требованиями к материалу для ручки инструменты. Повторение правил построения чертежа и технического рисунка. Составление плана изготовления ручки для молотка в коллективной беседе. Подбор и подготовка	Знакомятся с требованиями к материалу для ручки инструменты. Составляют план изготовления ручки для молотка в коллективной беседе. Подбирают и готовят материал с помощью учителя	Знакомятся с требованиями к материалу для ручки инструменты. Повторяют правила построения чертежа и технического рисунка. Составляют план изготовления ручки для молотка в коллективной беседе.

				материала		Подбирают и готовят материал
121-124	Выстругивание заготовки ручки для молотка по заданным размерам.	4	9.02-3ч 12.02	Повторение правил подготовки рубанка и шерхебеля к работе. Строгание заготовок по заданным размерам. Повторение размеров припусков на обработку. Выпиливание заготовок по заданным размерам. Повторение правил применения шлифовальной шкурки. Шлифование заготовок	Строгают заготовки по заданным размерам. Выпиливают заготовки по заданным размерам с помощью учителя. Повторяют правила применения шлифовальной шкурки. Шлифуют заготовки с помощью учителя	Повторяют правила подготовки рубанка и шерхебеля к работе. Строгают заготовки по заданным размерам. Повторяют размеры припусков на обработку. Выпиливают заготовки по заданным размерам.
125	Выстругивание заготовки ручки для молотка по заданным размерам.	1	12.02	Повторение правил подготовки рубанка и шерхебеля к работе. Строгание заготовок по заданным размерам. Повторение размеров припусков на обработку. Выпиливание заготовок по заданным размерам. Повторение правил применения шлифовальной шкурки. Шлифование заготовок	Строгают заготовки по заданным размерам. Выпиливают заготовки по заданным размерам с помощью учителя. Повторяют правила применения шлифовальной шкурки. Шлифуют заготовки с помощью учителя <b>Выполняют тест по теме: Обработка деталей из древесины твердых пород.</b>	Повторяют правила подготовки рубанка и шерхебеля к работе. Строгают заготовки по заданным размерам. Повторяют размеры припусков на обработку. Выпиливают заготовки по заданным размерам. <b>Выполняют тест по теме: Обработка деталей из древесины твердых пород.</b>
<b>Угловое концевое соединение на ус со вставным плоским шипом сквозным УК-2. Изготовление рамки-15 часов</b>						
126-	Инструменты для	2	12.02	Знакомство с применением	Знакомятся с применением	Знакомятся с применением

127	строгания профильной поверхности.		16.02	бруска с профильной поверхностью. Механическая обработка профильной поверхности	бруска с профильной поверхностью. Проводят механическую обработку профильной поверхности с помощью учителя	бруска с профильной поверхностью. Проводят механическую обработку профильной поверхности
128-129	Устройство и назначение зензубеля, фальцгобеля	2	16.02-2ч	Знакомство с правилами безопасной работы зензубелем и фальцгобелем. Разборка и сборка фальцгобеля, зензубеля	Знакомятся с правилами безопасной работы зензубелем и фальцгобелем. Разбирают и собирают фальцгобель, зензубель с помощью учителя	Знакомятся с правилами безопасной работы зензубелем и фальцгобелем. Разбирают и собирают фальцгобель, зензубель
130-132	Выполнение соединения УК-2	3	19.02-3ч	Знакомство с приемами разметки соединения деталей спрофильными поверхностями. Разметка и строгание фальца фальцгобелем. Подчистка фальца зензубелем	Знакомятся с приемами разметки соединения деталей с профильными поверхностями. Размечают и строгают фальц фальцгобелем.	Знакомятся с приемами разметки соединения деталей с профильными поверхностями. Размечают и строгают фальц фальцгобелем. Подчищают фальц зензубелем
133-134	Планирование работы. Технический рисунок рамки	2	26.02-2ч	Повторение правил построения чертежа и технического рисунка. Составление плана изготовления рамки в коллективной беседе. Подбор и подготовка материала	Составляют план изготовления рамки в коллективной беседе. Подбирают и готовят материал с помощью учителя	Повторяют правила построения чертежа и технического рисунка. Составляют план изготовления рамки в коллективной беседе. Подбирают и готовят материал
135	Выстругивание заготовок рамки по заданным размерам	1	26.02	Повторение правил подготовки рубанка, шерхебеля и зензубеля к работе. Строгание заготовок по	Строгают заготовки по заданным размерам с помощью учителя. Выпиливают заготовки по заданным размерам с	Повторяют правила подготовки рубанка, шерхебеля и зензубеля к работе. Строгают заготовки по

				заданным размерам. Повторение размеров припусков на обработку. Выпиливание заготовок по заданным размерам	помощью учителя	заданным размерам. Повторяют размеры припусков на обработку. Выпиливают заготовки по заданным размерам
136-139	Выполнение соединения УК-2	4	1.03-3ч 4.03	Повторение приемов разметки соединения деталей с профильными поверхностями. Разметка и строгание фальца фальцгобелем. Подчистка фальца зензубелем	Размечают и строгают фальцгобелем спомощью учителя. Подчищают фальцзензубелем с помощью учителя	Повторяют приемы разметки соединения деталей с профильными поверхностями. Размечают и строгают фальц фальцгобелем. Подчищают фальц зензубелем
140	Сборка изделия. Окончательная отделка изделия	1	4.03	Знакомство с особенностями сборки рамки. Повторение правил отделки изделия шлифовальной шкуркой. Отделка изделия наждачной бумагой. Повторение правил техники безопасности при работе с лаком. Лакировка изделия. Анализ выполненной работы	Повторяют правилаотделки изделия шлифовальной шкуркой. Отделывают изделия наждачной бумагой. Повторяют правила техники безопасности приработе с лаком. Лакируют изделие	Знакомятся с особенностями сборки рамки. Повторяют правила отделки изделия шлифовальной шкуркой. Отделывают изделие наждачной бумагой. Повторяют правила техники безопасности при работе с лаком. Лакируют изделие. Анализируют выполненную работу
<b>Круглые лесоматериалы-7часов</b>						
141-146	Бревна,кряжи и чураки.	6	4.03 11.03-3ч 15.03-2ч	Знакомство с особенностями хранения круглых материалов. Знакомство со способами распиловки бревен. Знакомство со стойкость пород древесины к	Знакомятся с особенностями хранения круглых материалов. Знакомятся со способами распиловки бревен. Знакомятся со стойкостью пород древесины к	Знакомятся с особенностями хранения круглых материалов. Знакомятся со способами распиловки бревен. Знакомятся со стойкостью пород древесины к

				поражению насекомыми, грибами, гнилями, а также к растрескиванию. Заполнение таблицу в тетради	поражению насекомыми, грибами, гнилями, а также к растрескиванию. Заполняют таблицу в тетради с помощью учителя	поражению насекомыми, грибами, гнилями, а также к растрескиванию. Заполняют таблицу в тетради
147	Бревна, кряжи и чураки.	1	15.03	Знакомство с видами средств защиты древесины от гниения. Знакомство с вредным воздействием средств для пропитки древесины на организм человека. Заполнение таблицы в тетради «Виды средств защиты древесины от гниения».	Знакомятся с видами средств защиты древесины от гниения. Знакомятся с вредным воздействием средств для пропитки древесины на организм человека. Заполняют таблицу в тетради «Виды средств защиты древесины от гниения» с помощью учителя. <b>Выполняют тест по теме: Круглые лесоматериалы.</b>	Знакомятся с видами средств защиты древесины от гниения. Знакомятся с вредным воздействием средств для пропитки древесины на организм человека. Заполняют таблицу в тетради «Виды средств защиты древесины от гниения». <b>Выполняют тест по теме: Круглые лесоматериалы.</b>
<b>Угловые ящичные соединения УЯ-1 и УЯ-2-15 часов</b>						
148-149	Угловое ящичное соединение	2	18.03-2ч	Знакомство с угловым ящичным соединением УЯ-1: особенности изготовления, область применения. Анализ чертежа соединения	Знакомятся с угловым ящичным соединением УЯ-1: особенности изготовления, область применения. Анализируют чертеж соединения с помощью учителя	Знакомятся с угловым ящичным соединением УЯ-1: особенности изготовления, область применения. Анализируют чертеж соединения
150	Соединение на шип «ласточкин хвост» открытый УЯ-2	1	18.03	Знакомство с угловым ящичным соединением УЯ-2. Знакомство с конструкцией, сходством и	Знакомятся с угловым ящичным соединением УЯ-2. Знакомятся с конструкцией, сходством и различием	Знакомятся с угловым ящичным соединением УЯ-2. Знакомятся с конструкцией, сходством



				различием видов, применением Анализ чертежа соединения	видов, применением Анализируют чертеж соединения с помощью учителя	и различием видов, применением Анализируют чертеж соединения
151- 154	Шпунтубель. Малка и транспортир	4	22.03-3ч 1.04	Знакомство с шпунтубелем:: устройство, применение, наладка. Знакомство с малкой и транспортиром: устройство, применение	Знакомятся с шпунтубелем:: устройство, применение, наладка. Знакомятся с малкой и транспортиром: устройством, применением	Знакомятся с шпунтубелем:: устройство, применение, наладка. Знакомятся с малкой и транспортиром: устройством, применением
155- 157	Разметка шипов и проушин рейсмусом и угольником	3	1.04-2ч 5.04	Знакомство с приемами разметки шипов и проушин ящичных соединений. Установка малки по транспортиру. Разметка по малке или шаблону	Знакомятся с приемами разметки шипов и проушин ящичных соединений. Устанавливают малку по транспортиру с помощью учителя. Размечают по малке или шаблону с помощью учителя	Знакомятся с приемами разметки шипов и проушин ящичных соединений. Устанавливают малку по транспортиру. Размечают по малке, шаблону
158- 162	Выполнение ящичных соединений	5	5.04-2ч 8.04-3ч	Знакомство с последовательностью выполнения ящичного соединения. Запиливание и долбление проушин, выполнение шипов. Вырубка паза по толщине фанеры шпунтубелем. Сборка «насухо» и склеивание ящичных соединений	Запиливают и долбят проушины, выполняют шипы. Вырубают пазы по толщине фанеры шпунтубелем. Собирают «насухо» и склеивают ящичные соединения с помощью учителя	Знакомятся с последовательностью выполнения ящичного соединения. Запиливают и долбят проушины, выполняют шипы. Вырубают пазы по толщине фанеры шпунтубелем. Собирают «насухо» и склеивают ящичные соединения
<b>Свойства древесины-4 часа</b>						
163-	Древесина	2	12.04-2ч	Знакомство со свойствами	Знакомятся со свойствами	Знакомятся со свойствами

164				древесины: внешний вид, запах, микроструктура, влажность, усушка и разбухание, плотность, электро- и теплопроводность. Составление таблицы свойств разных пород древесины в таблице	древесины: внешний вид, запах, микроструктура, влажность, усушка и разбухание, плотность, электро- и теплопроводность. Составляют таблицу свойств разных пород древесины в тетради с помощью учителя	древесины: внешний вид, запах, микроструктура, влажность, усушка и разбухание, плотность, электро- и теплопроводность. Составляют таблицу свойств разных пород древесины в тетради
165-166	Основные механические и технологические свойства древесины.	2	12.04 15.04	Знакомство с механическими свойствами древесины (прочность на сжатие с торца и пласти, растяжение, изгиб и сдвиг), технологические свойства (твердость, способность удерживать металлические крепления, износостойкость). Составление таблицы механических свойств разных пород древесины	Знакомятся с механическими свойствами древесины (прочность на сжатие с торца и пласти, растяжение, изгиб и сдвиг), технологические свойства (твердость, способность удерживать металлические крепления, износостойкость). Составляют таблицу в тетради механических свойств разных пород древесины с помощью учителя	Знакомятся с механическими свойствами древесины (прочность на сжатие с торца и пласти, растяжение, изгиб и сдвиг), технологические свойства (твердость, способность удерживать металлические крепления, износостойкость). Составляют таблицу в тетради механических свойств разных пород древесины
<b>Выполнение криволинейного отверстия и выемки. Обработка криволинейной кромки-14 часов</b>						
167-169	Выпуклая и вогнутая поверхности	3	15.04-2ч 19.04	Повторение понятий вогнутая и выпуклая поверхность. Знакомство с сопряжением поверхности разной формы. Повторение понятий: гнездо,	Повторяют понятия вогнутая и выпуклая поверхность. Повторяют понятия: гнездо, паз, проушина, сквозное и несквозное отверстия	Повторяют понятия вогнутая и выпуклая поверхность. Знакомятся с сопряжением поверхности разной формы. Повторяют

				паз, проушина, сквозное и несквозное отверстия		понятия: гнездо, паз, проушина, сквозное и несквозное отверстия
170	Выпуклая и вогнутая поверхности	1	19.04	Повторение понятий вогнутая и выпуклая поверхность. Знакомство с сопряжением поверхности разной формы. Повторение понятий: гнездо, паз, проушина, сквозное и несквозное отверстия	Повторяют понятия вогнутая и выпуклая поверхность. Повторяют понятия: гнездо, паз, проушина, сквозное и несквозное отверстия <b>Выполняют итоговую контрольную работу.</b>	Повторяют понятия вогнутая и выпуклая поверхность. Знакомятся с сопряжением поверхности разной формы. Повторяют понятия: гнездо, паз, проушина, сквозное и несквозное отверстия <b>Выполняют итоговую контрольную работу.</b>
171-174	Сверло..Зенкеры простой и комбинированный	4	19.04 22.04-3ч	Знакомство с видами сверл: пробочное бесцентровое, спиральное с центром и подрезателями, цилиндрическое спиральное с конической заточкой, устройство. Знакомство с правилами заточки спирального сверла. Заточка спирального сверла	Знакомятся с видами сверл: пробочное бесцентровое, спиральное с центром и подрезателями, цилиндрическое спиральное с конической заточкой, устройство. Знакомятся с правилами заточки сверла. Затачивают спиральное сверло с помощью учителя	Знакомятся с видами сверл: пробочное бесцентровое, спиральное с центром и подрезателями, цилиндрическое спиральное с конической заточкой, устройство. Знакомятся с правилами заточки сверла. Затачивают спиральное сверло
175-179	Обозначение Радиусных кривых на чертеже	5	26.04-3ч 3.05-2ч	Повторение понятия радиус. Знакомство с соотношением радиуса и диаметра. Выполнение чертежей. Обозначение радиусных кривых на чертеже	Повторяют понятие радиус. Знакомятся с соотношением радиуса и диаметра. Выполняют чертежи с помощью учителя. Обозначают радиусные кривые на чертеже с помощью учителя	Повторяют понятие радиус. Знакомятся с соотношением радиуса и диаметра. Выполняют чертежи. Обозначают радиусные кривые на чертеже
180	Обозначение Радиусных кривых на чертеже.	1	3.05	Повторение понятия радиус. Знакомство с соотношением радиуса и диаметра.	Повторяют понятие радиус. Знакомятся с соотношением радиуса и диаметра.	Повторяют понятие радиус. Знакомятся с соотношением радиуса и диаметра.

				Выполнение чертежей. Обозначение радиусных кривых на чертеже	Выполняют чертежи с помощью учителя. Обозначают радиусные кривые на чертеже с помощью учителя <b>Выполняют тест по теме: Выполнение криволинейного отверстия и выемки. Обработка криволинейной кромки.</b>	Выполняют чертежи. Обозначают радиусные кривые на чертеже <b>Выполняют тест по теме: Выполнение криволинейного отверстия и выемки. Обработка криволинейной кромки.</b>
<b>Практическое повторение-24 часа</b>						
181-183	Украшение геометрическим орнаментом. Нанесение рисунка на поверхность изделия.	3	6.05-3ч	Повторение правил нанесения геометрического рисунка на поверхность оструганной заготовки. Повторение приемов составления геометрических узоров. Нанесение геометрического рисунка на поверхность заготовки	Повторяют правила нанесения геометрического рисунка на поверхность оструганной заготовки. Наносят геометрический рисунок на поверхность заготовки с помощью учителя	Повторяют правила нанесения геометрического рисунка на поверхность оструганной заготовки. Повторяют приемы составления геометрических узоров. Наносят геометрический рисунок на поверхность заготовки
184-189	Вырезание геометрического орнамента.	6	10.05-3ч 13.05-3ч	Вырезание геометрического орнамента ножом или косяком. Повторение правил техники безопасности при резьбе. Повторение возможного брака при выполнении работы. Крепление заготовки (изделия). Вырезание узора	Вырезают геометрический орнамент ножом или косяком. Повторяют правила техники безопасности при резьбе. Крепят заготовки (изделия). Вырезают узор с помощью учителя	Вырезают геометрический орнамент ножом или косяком. Повторяют правила техники безопасности при резьбе. Повторяют возможный брак при выполнении работы. Крепят заготовки (изделия). Вырезают узор
190-191	Планирование работы.	2	17.05-2ч	Повторение правил построения чертежа и	Составляют план изготовления разделочных	Повторяют правила построения чертежа и

	Технический рисунок разделочных досок			технического рисунка разделочных досок. Составление плана изготовления разделочных досок в коллективной беседе. Подбор и подготовка материала	досок в коллективной беседе. Подбирают и готовят материал с помощью учителя	технического рисунка разделочных досок. Составляют план изготовления разделочных досок в коллективной беседе. Подбирают и готовят материал
192-194	Выстругивание заготовок подставки по заданным размерам	3	17.05 20.05-2ч	Повторение правил подготовки рубанка и шерхебеля к работе. Стругание заготовок по заданным размерам. Повторение размеров припусков на обработку. Выпиливание заготовок по заданным размерам. Повторение правил применения шлифовальной шкурки. Шлифование заготовок	Строгают заготовки по заданным размерам с помощью учителя. Повторяют размеры припусков на обработку. Выпиливают заготовки по заданным размерам. Шлифуют заготовки с помощью учителя	Повторяют правила подготовки рубанка и шерхебеля к работе. Стругают заготовки по заданным размерам. Повторяют размеры припусков на обработку. Выпиливают заготовки по заданным размерам. Повторяют правила применения шлифовальной шкурки. Шлифуют заготовки
195-201	Вырезание геометрического орнамента	7	20.05 24.05-3ч 27.05-3ч	Вырезание геометрического орнамента ножом или косяком. Повторение правил техники безопасности при резьбе. Повторение видов возможного брака при выполнении работы. Крепление заготовки (изделия). Вырезание узора	Вырезают геометрический орнамент ножом или косяком. Повторяют правила техники безопасности при резьбе. Крепят заготовки (изделия). Вырезают узор с помощью учителя	Вырезают геометрический орнамент ножом или косяком. Повторяют правила техники безопасности при резьбе. Повторяют виды возможного брака при выполнении работы. Крепят заготовки (изделия). Вырезают узор
202-203	Отделка изделий.	2		Повторение правил безопасной работы при работе с анилиновыми	Повторяют правила безопасной работы при работе с анилиновыми	Повторяют правила безопасной работы при работе с анилиновыми

				красителями и лаками. Отделка изделий морилкой, анилиновыми красителями, лакированием	красителями и лаками. Отделяют изделия морилкой, анилиновыми красителями, лакированием с помощью учителя	красителями и лаками. Отделяют изделия морилкой, анилиновыми красителями, лакированием
204	Отделка изделий.	1		Повторение правил безопасной работы при работе с анилиновыми красителями и лаками. Отделка изделий морилкой, анилиновыми красителями, лакированием.	Повторяют правила безопасной работы при работе с анилиновыми красителями и лаками. Отделяют изделия морилкой, анилиновыми красителями, лакированием с помощью учителя.	Повторяют правила безопасной работы при работе с анилиновыми красителями и лаками. Отделяют изделия морилкой, анилиновыми красителями, лакированием.

**Входная контрольная работа 7 класс.-1 группа**

**Цель:** выявить уровень теоретических знаний, полученных в процессе изучения дисциплины, выявление степени усвоения программного материала на начало учебного года

**Предметные знания:**

- строение дерева, строение и свойства древесины;
- пиление древесины, инструменты и приспособления для пиления древесины;
- сверление древесины, инструменты и приспособления для сверления древесины;
- строгание древесины, инструменты и приспособления для строгания древесины;
- долбление древесины, инструменты и приспособления для долбления древесины;
- разметочные и контрольно-измерительные инструменты.



**Предметные умения:**

- определять породы и виды древесины по ее свойствам;
- использовать безопасные приемы работы с ручным столярным инструментом при выполнении следующих операций: пиление, строгание, сверление, склеивание древесины;
- применять разметочный инструмент в соответствии с его назначением;
- определять тип столярного соединения по его внешнему виду.

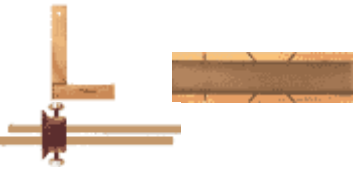





№	Вопросы и задания	Варианты ответов
1	Как называется часть дерева состоящая из ствола, ветвей, листьев?	А) корень Б) ствол В) крона  Ответ: _____

2	Из какой части дерева делают бруски и доски?	А) корни Б) ствол В) ветви и листья Ответ: _____
3	Что из перечисленного является свойствами древесины?	А) цвет Б) текстура В) прочность Г) форма Д) размер Ответ: _____
4	Что можно определить по годичным кольцам на поперечном разрезе комля дерева?	А) плотность древесины Б) влажность древесины В) возраст дерева Ответ: _____
5	Как называется изображение детали выполненное чертежными инструментами с указанием всех необходимых размеров?	А) Технический рисунок Б) Чертеж В) эскиз Ответ: _____
6	На каком рисунке изображен столярный угольник?	А                      Б                      В  Ответ: _____
7	Когда необходимо пользоваться	А) В конце пиления.

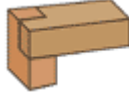

	направляющим бруском при пилении?	Б) В начале пиления. В) В процессе пиления. Ответ: _____
8	Укажите стрелкой назначение каждого инструмента  ① Угольник  ② Линейка  ③ Шаблон  ④ Рейсмус	① Проводят линии параллельные кромке  ② Размечают криволинейные детали  ③ Измеряют  ④ Проверяют угол детали
9	Какой из инструментов используют для сверления отверстий?	А) Сверло Б) рейсмус В) отвертка Ответ: _____
10	Где правильная разметка центра сверления?	А)  Б)  В)  Ответ: _____
11	Какое отверстие называется сквозным?	А) проходящее через всю деталь насквозь Б) высверленное только на

		определенную глубину Ответ: _____
<b>12</b>	На каком рисунке изображена ножовка?	<p>А                      Б                      В</p>  <p>Ответ: _____</p>
<b>13</b>	Как называется ручной инструмент для строгания древесины?	<p>А) рубанок Б) напильник В) молоток</p> <p>Ответ: _____</p>
<b>14</b>	Можно ли работать неисправным инструментом?	<p>А) можно Б) можно но очень осторожно В) нельзя</p> <p>Ответ: _____</p>
<b>15</b>	Чем наносят клей на поверхность склеиваемых деталей?	<p>А) наливом Б) лопаточкой В) кистью</p> <p>Ответ: _____</p>
<b>16</b>	Каким инструментом выполняют криволинейное пиление?	<p>А) лобзиком Б) ножовкой</p> <p>Ответ: _____</p>

17	При помощи чего размечают линии для криволинейного пиления?	А) линейка Б) рейсмус В) шаблон Ответ:
18	Выберите инструменты для долбления древесины.	А) стамеска Б) долото В) киянка Ответ:
19	Найдите угловое срединное соединение на шип одинарный сквозной.	<div style="display: flex; justify-content: space-around; align-items: center;"> <div style="text-align: center;"> <p>А</p>  </div> <div style="text-align: center;"> <p>Б</p>  </div> <div style="text-align: center;"> <p>В</p>  </div> </div> Ответ:
20	Найдите угловое концевое соединение на шип одинарный сквозной.	<div style="display: flex; justify-content: space-around; align-items: center;"> <div style="text-align: center;"> <p>А</p>  </div> <div style="text-align: center;"> <p>Б</p>  </div> <div style="text-align: center;"> <p>В</p>  </div> </div> Ответ:

21

Реши кроссворд  
«СТРОЕНИЕ ДЕРЕВА»

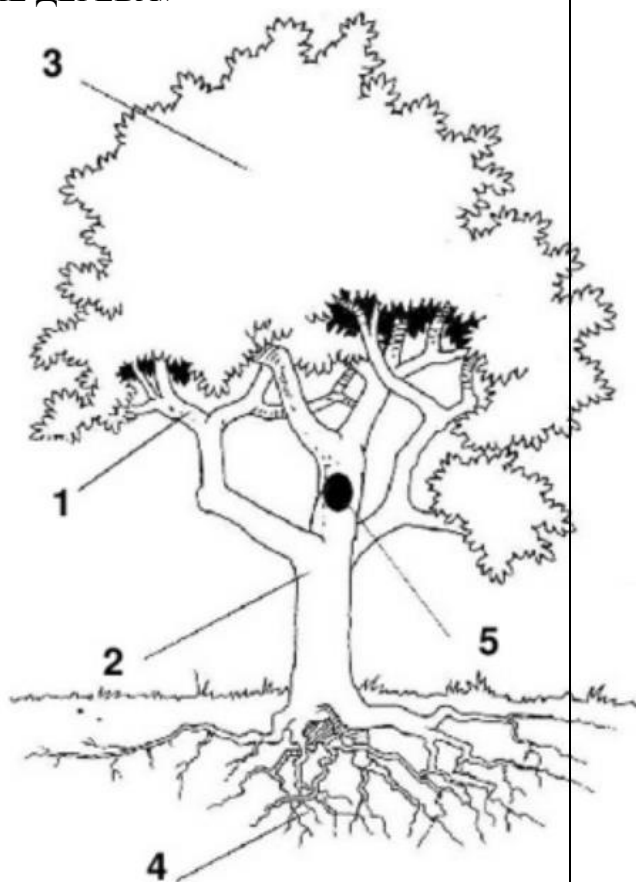
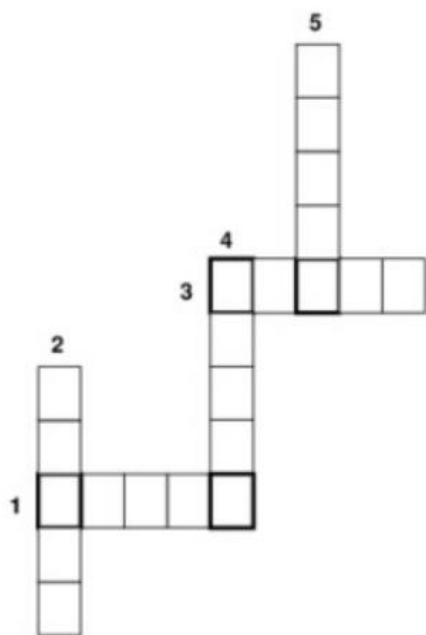

Входная контрольная работа

7 класс.-2-3 группа

**Цель:** выявить уровень теоретических знаний, полученных в процессе изучения дисциплины, выявление степени усвоения программного материала на начало учебного года

**Предметные знания:**



- строение дерева, строение и свойства древесины;
- пиление древесины, инструменты и приспособления для пиления древесины;
- сверление древесины, инструменты и приспособления для сверления древесины;
- строгание древесины, инструменты и приспособления для строгания древесины;
- долбление древесины, инструменты и приспособления для долбления древесины;
- разметочные и контрольно-измерительные инструменты.

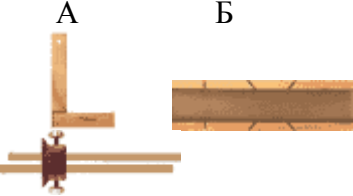

**Предметные умения:**

- определять породы и виды древесины по ее свойствам;
- использовать безопасные приемы работы с ручным столярным инструментом при выполнении следующих операций: пиление, строгание, сверление;
- применять разметочный инструмент в соответствии с его назначением;
- определять тип столярного соединения по его внешнему виду.

№	Вопросы и задания	Варианты ответов
1	Как называется часть дерева состоящая из ствола, ветвей, листьев?	А) корень Б) ствол В) крона  Ответ: _____
2	Из какой части дерева делают бруски и доски?	А) корни Б) ствол В) ветви и листья  Ответ: _____
3	Что из перечисленного является	А) цвет

	свойствами древесины?	Б) текстура В) прочность Г) форма Д) размер  Ответ: _____
4	Что можно определить по годичным кольцам на поперечном разрезе комля дерева?	А) плотность древесины Б) влажность древесины В) возраст дерева  Ответ: _____
6	На каком рисунке изображен столярный угольник?	<p style="text-align: center;">А                      Б                      В</p>  <p style="text-align: right;">Ответ: _____</p>
7	Когда необходимо пользоваться направляющим бруском при пилении?	А) В конце пиления. Б) В начале пиления. В) В процессе пиления.  Ответ: _____
8	Укажите стрелкой назначение каждого инструмента	

	<p>① Угольник</p> <p>② Линейка</p> <p>③ Шаблон</p> <p>④ Рейсмус</p>	<p>① Проводят линии параллельные кромке</p> <p>② Размечают криволинейные детали</p> <p>③ Измеряют</p> <p>④ Проверяют угол детали</p>
9	Какой из инструментов используют для сверления отверстий?	<p>А) Сверло</p> <p>Б) рейсмус</p> <p>В) отвертка</p> <p>Ответ: _____</p>
10	Где правильная разметка центра сверления?	<p>А)  Б)  В) </p> <p>Ответ: _____</p>
11	Какое отверстие называется сквозным?	<p>А) проходящее через всю деталь насквозь</p> <p>Б) высверленное только на определенную глубину</p> <p>Ответ: _____</p>
12	На каком рисунке изображена	<p>А                      Б                      В</p>

	ножовка?	 <p>Ответ: _____</p>
13	Как называется ручной инструмент для строгания древесины?	<p>А) рубанок Б) напильник В) молоток</p> <p>Ответ: _____</p>
14	Каким инструментом выполняют криволинейное пиление?	<p>А) лобзиком Б) ножовкой</p> <p>Ответ: _____</p>
15	Выберите инструменты для долбления древесины.	<p>А) стамеска Б) долото В) киянка</p> <p>Ответ: _____</p>
16	Найдите угловое срединное соединение на шип одинарный сквозной.	<p>А                      Б                      В</p>  <p>Ответ: _____</p>

**Тестовое проверочное задание по разделу: «Фугование» - 1 группа**

**Цель:** выявление качества усвоения учащимися материала по учебному разделу «Фугование» предмета «столярное дело»



**Предметные знания:**

- фугование, устройство фуганка и его назначение;
- технологические операции фугования: разметка материала, фугование, контроль качества фугования поверхностей;
- изготовление мебельного щита.

**Предметные умения:**

- применять инструмент в соответствии с его назначением;
- использовать безопасные приемы работы с ручным столярным инструментом при строгании, фуговании;
- определять правильную последовательность изготовления мебельного щита.

№	Вопросы и задания	Варианты ответов
1	Выберите строгальный инструмент	А) шерхебель Б) рубанок В) фуганок Г) полуфуганок Ответ:
2	Для чего предназначен Фуганок?	А) для чистовой обработки древесины Б) для придания древесине нужной формы В) для черновой обработки древесины Ответ:
3	Для выравнивания поверхностей на больших участках применяются?	А) шерхебель Б) рубанок одинарным ножом В) фуганок Ответ:
4	Чем можно проконтролировать качество фугования?	А) на глаз Б) линейкой В) стуслом Г) рейсмусом Ответ:
5	Каким инструментом проводят разметку параллельную кромке бруска?	А) столярный угольник Б) малка В) рейсмус Г) рулетка

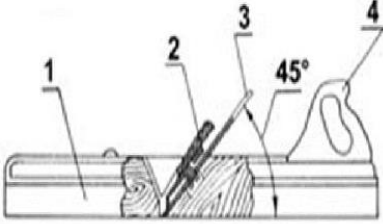
		Ответ:
6	Какую сторону доски строгать или фуговать тяжелее?	А) кромку Б) пласть В) торцы  Ответ:
7	Напишите названия частей фуганка.	 1. _____ 2. _____ 3. _____ 4. _____
8	Какую сторону доски не строгают?	А) кромку Б) пласть В) торцы  Ответ:
9	Как необходимо положить фуганок на верстак?	А) в лоток лезвием вниз Б) в лоток лезвием к себе В) в лоток или на крышку верстака лезвием от себя  Ответ:
10	Определите правильную последовательность изготовления мебельного щита.	<ul style="list-style-type: none"> <li>- отобрать заготовки для делянок</li> <li>- выстрогать делянки</li> <li>- напилить делянки в размер</li> <li>- отторцевать кромки и скруглить углы</li> <li>- склеить делянки в щит</li> <li>- выстрогать пласти щита</li> <li>- выстрогать кромки щита</li> </ul>

### Тестовое проверочное задание по разделу: «Фугование» - 2-3 группа

**Цель:** выявление качества усвоения учащимися материала по учебному разделу «Фугование» предмета «столярное дело»

**Предметные знания:**

- фугование, устройство фуганка и его назначение;
- технологические операции фугования: разметка материала, фугование, контроль качества фугования поверхностей;
- изготовление мебельного щита.

**Предметные умения:**

- применять инструмент в соответствии с его назначением;
- использовать безопасные приемы работы с ручным столярным инструментом при строгании, фуговании;
- определять правильную последовательность изготовления мебельного щита.

№	Вопросы и задания	Варианты ответов
1	Выберите строгальный инструмент	А) шерхебель Б) рубанок В) фуганок Г) полуфуганок <p style="text-align: right;">Ответ: _____</p>
2	Для чего предназначен Фуганок?	А) для чистовой обработки древесины Б) для придания древесине нужной формы В) для черновой обработки древесины <p style="text-align: right;">Ответ: _____</p>
3	Чем можно проконтролировать качество фугования?	А) на глаз Б) линейкой В) стуслом Г) рейсмусом <p style="text-align: right;">Ответ: _____</p>
4	Каким инструментом проводят разметку параллельную кромке бруска?	А) столярный угольник Б) малка В) рейсмус Г) рулетка <p style="text-align: right;">Ответ: _____</p>

8	Какую сторону доски не строгают?	А) кромку Б) пласть В) торцы  Ответ: _____
9	Как необходимо положить фуганок на верстак?	А) в лоток лезвием вниз Б) в лоток лезвием к себе В) в лоток или на крышку верстака лезвием от себя  Ответ: _____
10	Определите правильную последовательность изготовления мебельного щита.	- отобрать заготовки для делянок - выстрогать делянки - напилить делянки в размер - отторцевать кромки и скруглить углы - склеить делянки в щит - выстрогать пласти щита - выстрогать кромки щита

### Тестовое проверочное задание по разделу: «Геометрическая резьба по дереву»- 1 группа

**Цель:** выявление качества усвоения учащимися материала по учебному разделу «Геометрическая резьба по дереву» предмета «столярное дело»

**Предметные знания:**

- инструменты для резьбы по дереву и их назначение;
- виды геометрических орнаментов, технология их нанесения и выполнения;

**Предметные умения:**

- применять инструмент в соответствии с его назначением;
- определять породы и виды древесины пригодные для нанесения геометрических орнаментов;
- использовать безопасные приемы работы при выполнении геометрической резьбы по дереву;
- определять правильную последовательность выполнения отделки изделия геометрическим орнаментом



		Ответ:
7	Какими лакокрасочными составами производится отделка изделий с геометрической резьбой?	А) масляными красками Б) водорастворимыми красками В) лаком Г) морилкой <div style="text-align: right;">Ответ: _____</div>
8	Напишите какие виды геометрических узоров вы знаете?	1) _____ 2) _____ 3) _____ 4) _____
9	Как необходимо работать режущим инструментом?	А) от себя Б) на себя В) на руку Г) от руки <div style="text-align: right;">Ответ: _____</div>
10	Определите правильную последовательность выполнения геометрического орнамента.	- выбрать заготовку или изделие - зачистить изделие - произвести разметку орнамента - покрасить изделие морилкой или лаком - закрепить заготовку на верстаке - выполнить геометрический узор

**Тестовое проверочное задание по разделу: « Геометрическая резьба по дереву» - 2-3 группа**

**Цель:** выявление качества усвоения учащимися материала по учебному разделу «Геометрическая резьба по дереву» предмета «столярное дело»

**Предметные знания:**

- инструменты для резьбы по дереву и их назначение;
- виды геометрических орнаментов, технология их нанесения и выполнения;

**Предметные умения:**

- применять инструмент в соответствии с его назначением;
- определять породы и виды древесины пригодные для нанесения геометрических орнаментов;
- использовать безопасные приемы работы при выполнении геометрической резьбы по дереву;

№	Вопросы и задания	Варианты ответов
1	Выберите инструменты для геометрической резьбы по дереву	А) нож-резак (косяк) Б) полукруглая стамеска В) клюкарза Г) церазик Ответ:
2	Для чего используется геометрическая резьба по дереву?	А) для отделки (украшения) изделий из древесины Б) для защиты изделий из древесины от воздействия окружающей среды В) для черновой обработки древесины Ответ:
3	На каком рисунке изображен нож-резак?	А)  Б)  В)  Ответ:
4	На древесине каких пород легче выполнять геометрическую резьбу?	А) мягких Б) твердых В) не имеет значения Ответ:
5	Каким инструментом проводят разметку геометрического орнамента? (выберите один или несколько вариантов)	А) столярный угольник Б) линейка В) циркуль Г) рейсмус Д) транспортир

	<i>ответа)</i>	Ответ:
6	Как необходимо работать режущим инструментом?	А) от себя Б) на себя В) на руку Г) от руки  Ответ:

**Тестовое проверочное задание по теме: « Шиповые соединения УК-4» - 1 группа**



**Цель:** выявление качества усвоения учащимися материала по учебному разделу «Изготовление УК-4» предмета «столярное дело»

**Предметные знания:**

- угловые концевые шиповые соединения, разновидности и области применения ;
- технологические операции изготовления шипового соединения: разметка материала, изготовление деталей изделия, контроль качества выполненного изделия;
- изготовление УК-4.

**Предметные умения:**

- применять инструмент в соответствии с его назначением;
- использовать безопасные приемы работы с ручным столярным инструментом при изготовлении шипового соединения УК-4;
- определять тип столярного соединения по его внешнему виду;
- определять правильную последовательность изготовления шипового соединения УК-4.

№	Вопросы и задания	Варианты ответов
1	Найдите угловое концевое соединение.	<div style="display: flex; justify-content: space-around; align-items: center;"> <div style="text-align: center;">А </div> <div style="text-align: center;">Б </div> <div style="text-align: center;">В </div> </div> <p style="text-align: right;">Ответ:</p>
2	Какими инструментами размечают угловое	А) линейка, столярный угольник, карандаш, рейсмус Б) штангенциркуль, линейка, транспортир

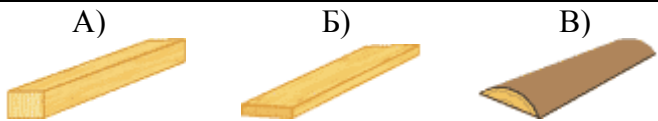

	концевое соединение?	В) кронциркуль, малка, угольник  Ответ: _____
3	Какими инструментами выполняют угловое концевое соединение вполдерева?	А) пила, стамеска, напильник, киянка Б) пила, молоток, напильник, нож-резак В) полукруглая стамеска, нож-резак, угольник  Ответ: _____
4	Какой инструмент предназначен для удержания деталей, изделий из древесины?	А) струбцины Б) зажимы верстака В) тиски слесарные  Ответ: _____
5	Каким инструментом ударяют по долоту, стамеске?	А) молотком Б) киянкой В) деревянной колотушкой  Ответ: _____
6	Какие инструменты могут потребоваться для изготовления соединения УК-4?	<p>А                      Б                      В</p>  <p>Ответ: _____</p>
7	Из какого пиломатериала делают шиповое соединение УК-4?	<p>А)                      Б)                      В)</p>  <p>Ответ: _____</p>
8	Определите правильную последовательность изготовления УК-4	<ul style="list-style-type: none"> <li>- отобрать заготовки</li> <li>- выстрогать заготовки до нужных величин</li> <li>- собрать изделие на клей</li> <li>- напилить детали из заготовок</li> </ul>

		<ul style="list-style-type: none"> <li>- разметить шип с полупотемком</li> <li>- изготовить шип с полупотемком</li> <li>- изготовить проушину</li> <li>- разметить проушину</li> <li>- подогнать и собрать изделие на сухую</li> <li>- после высыхания изделия провести чистовую обработку</li> <li>- контроль качества выполненного изделия.</li> </ul>
--	--	----------------------------------------------------------------------------------------------------------------------------------------------------------------------------------------------------------------------------------------------------------------------------------------------------------------------------------------------------------

**Тестовое проверочное задание по теме: « Шиповые соединения УК-4» - 2-3 группа**

**Цель:** выявление качества усвоения учащимися материала по учебному разделу «Изготовление УК-4» предмета «столярное дело»



**Предметные знания:**

- угловые концевые шиповые соединения, разновидности и области применения ;
- технологические операции изготовления шипового соединения: разметка материала, изготовление деталей изделия, контроль качества выполненного изделия;
- изготовление УК-4.

**Предметные умения:**

- применять инструмент в соответствии с его назначением;
- использовать безопасные приемы работы с ручным столярным инструментом при изготовлении шипового соединения УК-4;
- определять тип столярного соединения по его внешнему виду;

№	Вопросы и задания	Варианты ответов
1	Какими инструментами размечают угловое концевое соединение?	А) линейка, столярный угольник, карандаш, рейсмус Б) штангенциркуль, линейка, транспортир В) кронциркуль, малка, угольник  Ответ:
2	Какими инструментами выполняют угловое	А) пила, стамеска, напильник, киянка Б) пила, молоток, напильник, нож-резак

	концевое соединение вполдерева?	В) полукруглая стамеска, нож-резак, угольник Ответ: _____
3	Какой инструмент предназначен для удержания деталей, изделий из древесины?	А) струбцины Б) зажимы верстака В) тиски слесарные Ответ: _____
4	Каким инструментом ударяют по долоту, стамеске?	А) молотком Б) киянкой В) деревянной колотушкой Ответ: _____
5	Какие инструменты могут потребоваться для изготовления соединения УК-4?	<p>А                      Б                      В</p>  <p>Ответ: _____</p>
6	Из какого пиломатериала делают шиповое соединение УК-4?	<p>А)                      Б)                      В)</p>  <p>Ответ: _____</p>

**Тестовое проверочное задание по теме: « Шиповые соединения УК-2» - 1 группа**

**Цель:** выявление качества усвоения учащимися материала по учебному разделу «Изготовление УК-2» предмета «столярное дело»



**Предметные знания:**



- угловые концевые шиповые соединения, разновидности и области применения;
- технологические операции изготовления шипового соединения: разметка материала, изготовление деталей изделия, контроль качества выполненного изделия;

- изготовление УК-2.

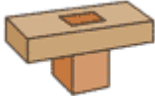
**Предметные умения:**

- применять инструмент в соответствии с его назначением;
- использовать безопасные приемы работы с ручным столярным инструментом при изготовлении шипового соединения УК-2;
- определять тип столярного соединения по его внешнему виду;
- определять правильную последовательность изготовления шипового соединения УК-2.

№	Вопросы и задания	Варианты ответов
1	Найдите угловое концевое соединение.	<div style="display: flex; justify-content: space-around; align-items: center;"> <div style="text-align: center;">А </div> <div style="text-align: center;">Б </div> <div style="text-align: center;">В </div> </div> <p style="text-align: right;">Ответ: _____</p>
2	Какими инструментами можно разметить угол 45°?	<p>А) линейка            Б) транспортир            В) ярунок            Г) столярный угольник</p> <p style="text-align: right;">Ответ: _____</p>
3	Какими инструментами выполняют угловое концевое соединение ?	<p>А) пила, стамеска, напильник, киянка            Б) пила, молоток, напильник, нож-резак            В) полукруглая стамеска, нож-резак, угольник</p> <p style="text-align: right;">Ответ: _____</p>
4	К какому типу соединений относится соединение УК-2?	<p>А) струбцины            Б) зажимы верстака            В) тиски слесарные</p> <p style="text-align: right;">Ответ: _____</p>
5	К какому типу соединений относится соединение УК-2?	<p>А) разъемному            Б) неразъемному            В) частично разборному</p> <p style="text-align: right;">Ответ: _____</p>
6	При помощи какого	<p>А                      Б                      В</p>

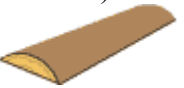
	приспособления можно быстро и качественно напилить заготовки под углами 45° и 90°?		Ответ: _____
7	Из какого пиломатериала делают шиповое соединение УК-2?	<p>А) </p> <p>Б) </p> <p>В) </p>	Ответ: _____
8	Определите правильную последовательность изготовления УК-2	<ul style="list-style-type: none"> <li>- отобрать заготовки</li> <li>- выстрогать заготовки до нужных величин</li> <li>- собрать изделие на клей</li> <li>- изготовить плоский вставной шип</li> <li>- напилить детали из заготовок</li> <li>- запилить соединение под углом 45°</li> <li>- выполнить запил для плоского вставного шипа</li> <li>- подогнать и собрать изделие на сухую</li> <li>- после высыхания изделия провести чистовую обработку</li> <li>- контроль качества выполненного изделия.</li> </ul>	

**Тестовое проверочное задание по теме: « Шиповые соединения УК-2» - 2-3 группа**

**Цель:** выявление качества усвоения учащимися материала по учебному разделу «Изготовление УК-2» предмета «столярное дело»

**Предметные знания:**

- угловые концевые шиповые соединения, разновидности и области применения;
- технологические операции изготовления шипового соединения: разметка материала, изготовление деталей изделия, контроль качества выполненного изделия;

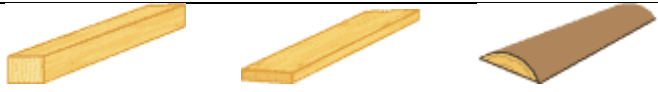

	соединение УК-2?	 <p data-bbox="1299 263 1500 295">Ответ: _____</p>
--	------------------	--------------------------------------------------------------------------------------------------------------------------------------

**Тестовое проверочное задание по разделу: «Круглые лесоматериалы»-1 группа**

**Цель:** проверить знания по теме «Круглые лесоматериалы»

**Предметные знания:**

- разновидности круглых лесоматериалов; способы их хранения;
- способы распиловки бревен; полученные в результате распиловки пиломатериалы;

**Предметные умения:**

- определять способ хранения круглых лесоматериалов;
- определять пиломатериалы, получаемые в результате распиловки.

**1. Круглый лесоматериал, предназначенный для выработки целлюлозы и белой древесной массы, длиной не менее 0,75 м и диаметром от 6 до 40 см:**

- а) балансы;
- б) бревна;
- в) жерди;
- г) кряжи.

**2. Маркировка круглого лесоматериала должна содержать.**

- а) обозначение сорта и длины лесоматериалов;
- б) обозначение сорта и толщины лесоматериалов;
- в) обозначение длины и толщины лесоматериалов;
- г) обозначение сорта и объема лесоматериалов.

3. Реквизиты маркировки наносят на \_\_\_\_\_ торцы лесоматериалов \_\_\_\_\_ красками (при поставке \_\_\_\_\_) или красками и \_\_\_\_\_, стойкими к \_\_\_\_\_ воздействиям.

4. Пакеты или сплоточные единицы лесоматериалов должны иметь прикрепленный к ним \_\_\_\_\_, содержащий следующие реквизиты:

\_\_\_\_\_

\_\_\_\_\_.

5. \_\_\_\_\_ – интервал между двумя смежными стандартными значениями.

6. Документ о качестве круглых лесоматериалов должен содержать:

\_\_\_\_\_

\_\_\_\_\_

\_\_\_\_\_

7. Группы лесоматериалов по толщине:

- а) мелкие, средние, значительные;
- б) мелкие, средние, укрупненные;
- в) мелкие, средние, крупные;
- г) мелкие, нестандартные, крупные





8. Показать на рисунке измерение высоты, ширины, длины штабеля круглых лесоматериалов



9. Длину круглых лесоматериалов измеряют по \_\_\_\_\_  
\_\_\_\_\_

**Тестовое проверочное задание по разделу: «Круглые лесоматериалы»-2-3 группа**

**Цель:** проверить знания по теме «Круглые лесоматериалы»

**Предметные знания:**

- разновидности круглых лесоматериалов; способы их хранения;
- способы распиловки бревен; полученные в результате распиловки пиломатериалы;

**Предметные умения:**

- определять способ хранения круглых лесоматериалов;
- определять пиломатериалы, получаемые в результате распиловки.

**Список вопросов теста**

### **Вопрос 1**

**Что из перечисленного не является круглым лесоматериалом:**

#### ***Варианты ответов***

- бревно
- кряж
- брус
- чурак

### **Вопрос 2**

**Отрезок нижней, комлевой части ствола, предназначенный для производства специальной продукции:**

#### ***Варианты ответов***

- бревно
- кряж
- чурак
- хлыст

### **Вопрос 3**

**Лесоматериал для использования в круглом виде (строительство и т.д.), либо для получения пиломатериалов:**

#### ***Варианты ответов***

- бревно
- кряж
- чурак
- хлыст

### **Вопрос 4**

**Ствол поваленного дерева у которого отделены корни, верхушка и сучья:**

***Варианты ответов***

- бревно
- кряж
- чурак
- хлыст

**Вопрос 5**

**Короткий круглый лесоматериал, длина которого соответствует размерам для обработки на деревообрабатывающих станках:**

***Варианты ответов***

- бревно
- кряж
- чурак
- хлыст

**Тестовое проверочное задание по разделу: «Выполнение криволинейного отверстия и выемки. Обработка криволинейной кромки».-1 группа**

**Цель:** проверить знания по теме: «Выполнение криволинейного отверстия и выемки. Обработка криволинейной кромки».

**Предметные знания:**

- особенности криволинейного пиления и разметки;
- инструменты для работы;
- правила безопасной работы при сверлении, при работе стамеской и напильником;
- последовательность изготовления изделия.

**Предметные умения:**

- выполнять разметку криволинейной кромки и пиление по этой кромке;
- применять инструменты и приспособления в соответствии с их назначением;

**1. Как называется пила для пиления по кривым линиям?**

- а) лучковая;
- б) ножовка;
- в) выкружная.

**2. С помощью какого инструмента можно выпилить деталь с кривыми кромками? (выбери лишнее).**

- а) лобзик;
- б) электрический лобзик;
- в) электродрель.

**3. Как называется слой материала, оставляемый при пилении на заготовке?**

- а) припуск;
- б) допуск;
- в) отпуск.

**4. Как проверяют перпендикулярность во время пиления по кривым линиям?**

- а) на глаз;
- б) угольником;
- в) линейкой.

**5. Можно ли оставлять пилу в пропилах?**

- а) нельзя;
- б) можно;
- в) можно на короткое время.

**6. В какой последовательности используют инструменты для обработки выпуклых криволинейных поверхностей?**

- а) напильник, стамеска, рубанок;
- б) рубанок, стамеска, напильник.
- в) рубанок, напильник, стамеска.

**7. Как держат стамеску при обработке выпуклых криволинейных кромок?**

- а) фаской вниз;

- б) фаской вверх;
- в) не имеет значения.

**8.Как называется напильник с мелкой насечкой?**

- а) рашпиль;
- б) драчевый;
- в) личной.

**9.Как размечают детали с криволинейными кромками?**

- а) с помощью шаблона;
- б) обводят образец;
- в) выполняют чертеж на поверхности заготовки.

**10.Чем отличается рашпиль от других напильников?**

- а) формой;
- б) длиной;
- в) насечкой.

**11.Как очищают напильник?**

- а) металлической щеткой;
- б) рукой;
- в) другим напильником.

**Тестовое проверочное задание по разделу: «Выполнение криволинейного отверстия и выемки. Обработка криволинейной кромки».-2-3 группа**

**Цель:** проверить знания по теме: «Выполнение криволинейного отверстия и выемки. Обработка криволинейной кромки».

**Предметные знания:**

- особенности криволинейного пиления и разметки;
- инструменты для работы;
- правила безопасной работы при сверлении, при работе стамеской и напильником;

- последовательность изготовления изделия.

**Предметные умения:**

- выполнять разметку криволинейной кромки и пиление по этой кромке;
- применять инструменты и приспособления в соответствии с их назначением;

**1. Как называется пила для пиления по кривым линиям?**

- а) лучковая;
- б) ножовка;
- в) выкружная.

**2. Как называется слой материала, оставляемый при пилении на заготовке?**

- а) припуск;
- б) допуск;
- в) отпуск.

**3. Можно ли оставлять пилу в пропилах?**

- а) нельзя;
- б) можно;
- в) можно на короткое время.

**4. В какой последовательности используют инструменты для обработки выпуклых криволинейных поверхностей?**

- а) напильник, стамеска, рубанок;
- б) рубанок, стамеска, напильник.
- в) рубанок, напильник, стамеска.

**5. Как держат стамеску при обработке выпуклых криволинейных кромок?**

- а) фаской вниз;
- б) фаской вверх;
- в) не имеет значения.

**6.Как называется напильник с мелкой насечкой?**

- а) рашпиль;
- б) драчевый;
- в) личной.

**7.Как размечают детали с криволинейными кромками?**

- а) с помощью шаблона;
- б) обводят образец;
- в) выполняют чертеж на поверхности заготовки.

**8.Как очищают напильник?**

- а) металлической щеткой;
- б) рукой;
- в) другим напильником.

**Тестовое проверочное задание по разделу: «Обработка деталей из древесины твердых пород».-1 группа**

**Цель:** проверить знания по теме: «Обработка деталей из древесины твердых пород»

**Предметные знания:**

- твердые породы древесины, их технические характеристики;
- особенности обработки деталей из древесины твердых пород.

**Предметные умения:**

- распознавать твердые породы древесины по внешнему виду;
- выбирать инструмент для обработки деталей из твердых пород древесины.

**1.Какая порода древесины здесь лишняя?**



- а) дуб
- б) лиственница
- в) можжевельник

**2. По какому признаку можно определить породу древесины?**

- а) запах
- б) размер
- в) вес

**3. На какие группы делятся хвойные породы древесины?**

- а) мягкие
- б) твердые
- в) деления на мягкие и твердые нет

**4. Из какой древесины изготавливают деревянные части столярных инструментов?**

- а) мягкой
- б) твердой
- в) лиственной

**5. Что такое луб?**

- а) внутренний слой коры дерева
- б) древесина
- в) заболонь

**Итоговая контрольная работа 7 класс- 1 группа**

**Цель:** выявить уровень теоретических знаний, полученных в процессе изучения дисциплины, выявление степени усвоения программного материала на конец учебного года

**Предметные знания:**

- свойства древесины;
- фугование, устройство фуганка и его назначение;
- токарный станок по дереву: устройство, назначение, приспособления для токарных работ;
- технологические операции фугования,
- инструменты для резьбы по дереву и их назначение;
- виды геометрических орнаментов, технология их нанесения и выполнения;
- угловые концевые шиповые соединения, угловые ящичные соединения, разновидности и области применения;
- технологические операции изготовления шиповых соединений;
- разметочные и контрольно-измерительные инструменты.





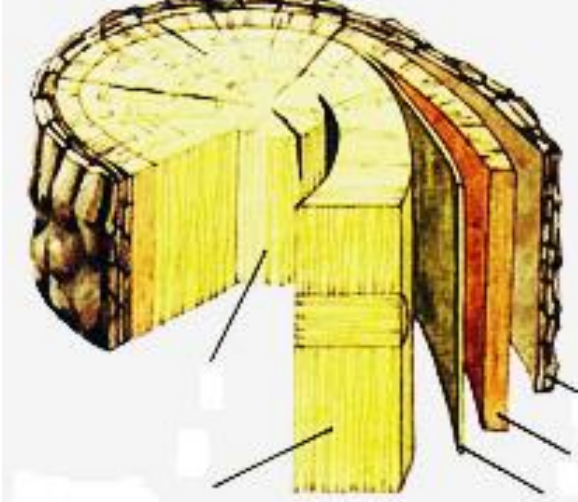

**Предметные умения:**



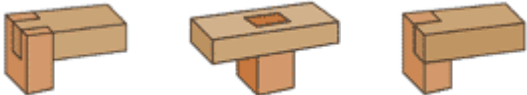

- определять породы и виды древесины по ее свойствам;
  - использовать безопасные приемы работы с ручным столярным инструментом при выполнении следующих операций: пиление, строгание, сверление, склеивание древесины;
  - использовать безопасные приемы работы с ручным столярным инструментом при изготовлении шиповых соединений применять инструмент в соответствии с его назначением;
  - применять инструменты и приспособления для токарных работ в соответствии с их назначением;
  - использовать безопасные приемы работы на токарном станке по дереву;
  - определять тип столярного соединения по его внешнему виду.
- определять правильную последовательность изготовления столярных изделий и соединений.

№	Вопросы и задания	Варианты ответов
1	Какой частью дерево удерживается за почву?	А) корень Б) ствол В) крона  Ответ: _____
2	Из какой части дерева делают бруски и доски?	А) корни Б) ствол В) ветви и листья  Ответ: _____

3	<p>Что из перечисленного является физическими свойствами древесины?</p>	<p>А) цвет Б) твердость В) прочность Г) запах Д) упругость</p> <p>Ответ: _____</p>
4	<p>Что из перечисленного является механическими свойствами древесины?</p>	<p>А) цвет Б) твердость В) прочность Г) запах Д) упругость</p> <p>Ответ: _____</p>
5	<p>Укажите цифрами на изображении все перечисленные слои:</p> <p><b>1 - Кора</b> <b>2 - Ядро</b> <b>3 - Заболонь</b> <b>4 - Луб</b> <b>5 - Камбий</b></p>	
6	<p>Для чего предназначен Фуганок?</p>	<p>А) для чистовой обработки древесины Б) для придания древесине нужной формы В) для черновой обработки древесины</p> <p>Ответ: _____</p>

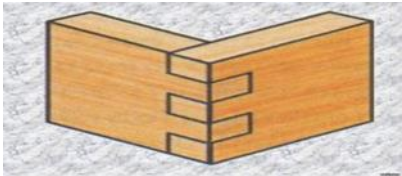

	соединение.	
		Ответ: _____
14	Какими инструментами размечают угловое концевое соединение?	<p>А) линейка, столярный угольник, карандаш, рейсмус  Б) штангенциркуль, линейка, транспортир  В) кронциркуль, малка, угольник</p>
		Ответ: _____
15	Из какого пиломатериала делают шиповое соединение УК-4?	<p>А)       Б)       В) </p>
		Ответ: _____
16	Какую заготовку можно обрабатывать на токарном станке?	<p>А       Б       В </p>
		Ответ: _____
17	Что из перечисленного является приспособлениями для токарных работ по дереву?	<p>А) патрон  Б) план-шайба  В) трезубец  Г) штангенциркуль  Д) реери майсель</p>
		Ответ: _____
18	С какими неисправностями допускается использовать электрический инструмент?	<p>А) при незначительных повреждениях целостности корпуса  Б) при западающей кнопке включения – выключения  В) при незначительном запахе перегретой обмотки двигателя  Г) запрещено использовать электроинструмент с</p>

		любыми неисправностями <p style="text-align: right;">Ответ: _____</p>
19	<p>Выберите правильное название этого соединения.</p> 	<p>А) УЯ-2 «ласточкин хвост»          Б) УЯ-1 на шип прямой открытый сквозной          В) угловое соединение на плоский вставной шип</p> <p style="text-align: right;">Ответ: _____</p>
20	<p>Какое из соединений более прочное?</p>	<p>А) УЯ-1          Б) УЯ-2</p> <p style="text-align: right;">Ответ: _____</p>
21	<p>Из какого пиломатериала делают шиповое соединение УЯ-2 и УЯ-1?</p>	<p>А)       Б)       В) </p> <p style="text-align: right;">Ответ: _____</p>

22 Напишите названия основных элементов токарного станка по дереву.

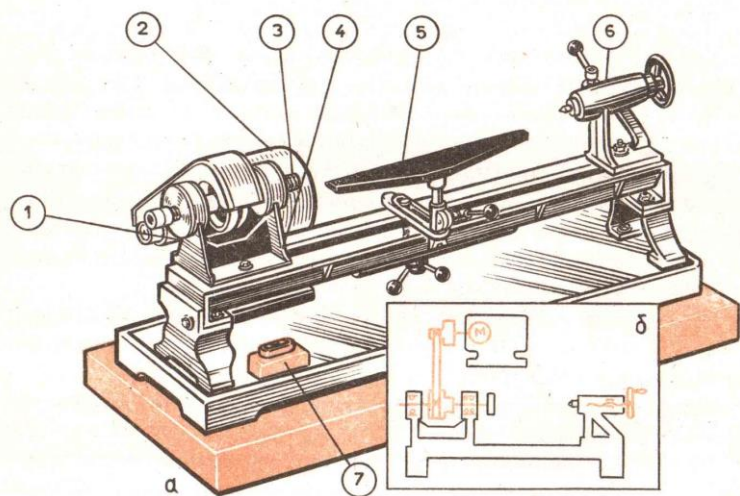

- 1) \_\_\_\_\_
- 2) \_\_\_\_\_
- 3) \_\_\_\_\_
- 4) \_\_\_\_\_
- 5) \_\_\_\_\_
- 6) \_\_\_\_\_
- 7) \_\_\_\_\_

### Итоговая контрольная работа 7 класс- 2-3 группа

**Цель:** выявить уровень теоретических знаний, полученных в процессе изучения дисциплины, выявление степени усвоения программного материала на конец учебного года

**Предметные знания:**

- свойства древесины;
- фугование, устройство фуганка и его назначение;
- токарный станок по дереву: устройство, назначение, приспособления для токарных работ;
- технологические операции фугования,
- инструменты для резьбы по дереву и их назначение;

- виды геометрических орнаментов, технология их нанесения и выполнения;
- угловые концевые шиповые соединения, угловые ящичные соединения, разновидности и области применения;
- технологические операции изготовления шиповых соединений;
- разметочные и контрольно-измерительные инструменты.

**Предметные умения:**



- определять породы и виды древесины по ее свойствам;
  - использовать безопасные приемы работы с ручным столярным инструментом при выполнении следующих операций: пиление, строгание, сверление, склеивание древесины;
  - использовать безопасные приемы работы с ручным столярным инструментом при изготовлении шиповых соединений применять инструмент в соответствии с его назначением;
  - определять тип столярного соединения по его внешнему виду.
- определять правильную последовательность изготовления столярных изделий и соединений.

№	Вопросы и задания	Варианты ответов
1	Из какой части дерева делают бруски и доски?	А) корни Б) ствол В) ветви и листья  Ответ: _____
2	Что из перечисленного является физическими свойствами древесины?	А) цвет Б) твердость В) прочность Г) запах Д) упругость  Ответ: _____
3	Что из перечисленного является механическими свойствами древесины?	А) цвет Б) твердость В) прочность Г) запах Д) упругость

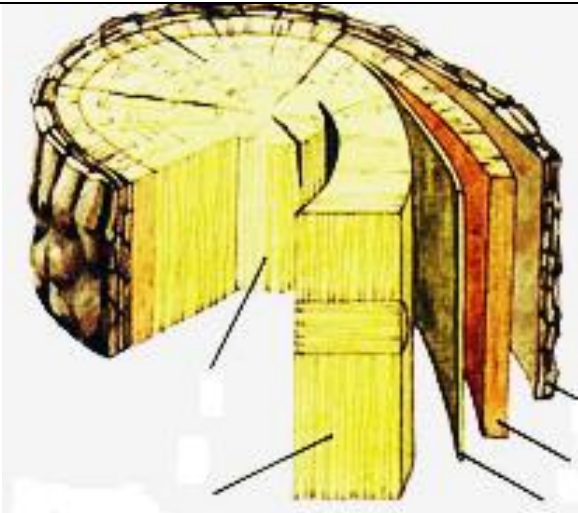

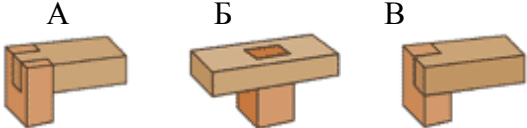
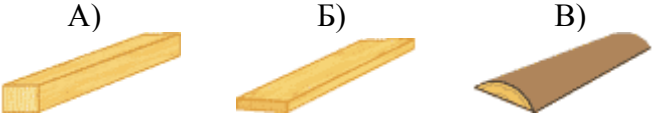
		Ответ: _____
4	<p>Укажите цифрами на изображении все перечисленные слои:</p> <p><b>1 - Кора</b>  <b>2 - Ядро</b>  <b>3 - Заболонь</b>  <b>4 - Луб</b>  <b>5 - Камбий</b></p>	
5	Для чего предназначен Фуганок?	<p>А) для чистовой обработки древесины          Б) для придания древесине нужной формы          В) для черновой обработки древесины</p> <p>Ответ: _____</p>
6	Каким инструментом проводят разметку параллельную кромке бруска?	<p>А) Столярный угольник          Б) Малка          В) Рейсмус          Г) Рулетка</p> <p>Ответ: _____</p>
7	На древесине каких пород легче выполнять геометрическую резьбу?	<p>А) мягких          Б) твердых          В) не имеет значения</p> <p>Ответ: _____</p>
8	Какими лакокрасочными составами производится отделка изделий с геометрической	<p>А) масляными красками          Б) водорастворимыми красками          В) лаком</p>

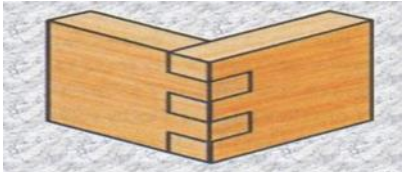
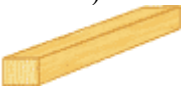
	резьбой?	В) морилкой Ответ: _____
9	Как необходимо работать режущим инструментом?	А) от себя Б) на себя В) на руку Г) от руки Ответ: _____
10	Найдите угловое концевое соединение.	 А                      Б                      В Ответ: _____
11	Какими инструментами размечают угловое концевое соединение?	А) линейка, столярный угольник, карандаш, рейсмус Б) штангенциркуль, линейка, транспортир В) кронциркуль, малка, угольник Ответ: _____
12	Из какого пиломатериала делают шиповое соединение УК-4?	 А)                      Б)                      В) Ответ: _____
13	С какими неисправностями допускается использовать электрический инструмент?	А) при незначительных повреждениях целостности корпуса Б) при западающей кнопке включения – выключения В) при незначительном запахе перегретой обмотки двигателя Г) запрещено использовать электроинструмент с любыми неисправностями Ответ: _____
14	Выберите правильное название	

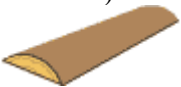
	<p>этого соединения.</p> 	<p>А) УЯ-2 «ласточкин хвост»          Б) УЯ-1 на шип прямой открытый сквозной          В) угловое соединение на плоский вставной шип</p> <p>Ответ: _____</p>
<p><b>15</b></p>	<p>Какое из соединений более прочное?</p>	<p>А) УЯ-1          Б) УЯ-2</p> <p>Ответ: _____</p>
<p><b>16</b></p>	<p>Из какого пиломатериала делают шиповое соединение УЯ-2 и УЯ-1?</p>	<p>А) </p> <p>Б) </p> <p>В) </p> <p>Ответ: _____</p>